

Familienzeit unter freiem Himmel



Für Wohnwagen und Caravans

GANZZELTE | TEILZELTE | MARKISENZELTE | SONNENDÄCHER | EXTRAS

Wenn der Beruf zu einer Berufung geworden ist, dann ist Großartiges möglich.



Seit mehr als 35 Jahren steht Camping und Caravanning im Mittelpunkt unserer Arbeit. Unser Ziel ist es, den Wert Ihres Urlaubes mit der Herstellung ausgereifter und professioneller Zelte zu steigern. Im intensiven Gespräch mit Ihnen, im Dialog mit unseren Lieferanten und in der Umsetzung durch unsere Spezialisten und Fachkräfte schaffen wir tolle Lösungen.

Der aktuelle Spezialkatalog für Wohnwagen und Caravans widmet sich ausschließlich den passenden Vorzelten und Markisenzelten. Auch unser Angebot wächst. Damit Sie aber dennoch das für Sie richtige Zelt finden, stehen wir Ihnen überall mit Rat und Tat zur Verfügung.

Besuchen Sie uns online und benutzen Sie unseren Produktfilter. Kontaktieren Sie den Fachhändler Ihres Vertrauens. Besuchen Sie unsere ganzjährige Ausstellung am Vertriebsstandort in Baunatal. Nicht möglich? Gerne beraten wir Sie auch per Telefon.

Auf unserer Homepage finden Sie zahlreiche Ratgeber-Themen, Infos und einige interessante Produktvideos. Gerne schicken wir Ihnen vorab Stoffmuster, damit Sie unsere Argumente nachvollziehen können.

Es geht um Ihr Zuhause für unterwegs. Vertrauen Sie uns!

Auch im Namen des gesamten dwt-Teams begrüßen wir Sie herzlich auf der Reise zu Ihrem neuen Vorzelt.

Ihre Sybille und Claus Winneknecht

Die wichtigen Themen zu unseren Zelten auf einen Blick

Wir nennen Ihnen stets die maximale Leistung des Modells. Was Sie aber nicht davon abhalten soll, ein Ganzjahres- oder Saisonzelt mit auf Ihre Reise zu nehmen. Sie sollten jedoch kein leichtes Reisezelt aus den beschriebenen Gründen als Saison- oder Ganzjahreszelt benutzen.



Neues Modell oder ein Modell in überarbeiteter Ausführung in der Collection 2022/23.



Mit dem Produktfilter finden Sie online mit nur wenigen Klicks das passende dwt-Zelt für Ihren Urlaub. Gerne beraten wir Sie darüber hinaus noch in einem persönlichen Gespräch.



Sie haben eine Vorauswahl an unterschiedlichen Zeltmodellen getroffen und wollen nun die Besonderheiten und die Zeltausstattung vergleichen. Mit unserem Online-Zeltvergleich auf dwt-zelte.de können Sie auf einen Blick die Unterschiede erkennen. Für weitergehende Fragen stehen wir Ihnen gerne telefonisch zur Verfügung.



Nicht alle Informationen können wir im Katalog niederschreiben. Im Internet auf dwt-zelte.de geben wir Ihnen in Bild und Text weitergehende Hinweise. Dort finden Sie Erklärungen von Details, Ratschläge für die Bedienung und Nutzung oder weitere ergänzende Zeltmodelle.



Modelle mit diesem Symbol oder dazu ergänzend angebotene Zubehörpakete beinhalten einen Preisvorteil. Geld sparen, ohne auf Qualität verzichten zu müssen.



Online-Bestellanfrage: Sie favorisieren ein Zeltmodell, haben aber noch Fragen hinsichtlich der beabsichtigten Nutzung, zur Größenbestimmung, weil z. B. Ihre Camping-Parzelle Besonderheiten aufweist, so fragen Sie uns online an. Im Anschluss melden wir uns bei Ihnen, um Ihre Fragen umfassend im Dialog mit Ihnen zu besprechen und zu klären. So können Sie sicher sein, sich für das richtige Vorzelt entschieden zu haben. Diese Möglichkeit gibt es auch für die meisten Zubehörteile.



Kostenlose Stoffprobe: Machen Sie sich mit Ihrem Zelt schon vor Ihrem Urlaub etwas vertraut. Sie können sich für viele Modelle unseres Sortimentes eine Auswahl kostenloser Stoffmuster nach Hause schicken lassen, damit Sie Ihre Entscheidung in aller Ruhe zu Hause treffen können. Genaue Informationen zu Beschaffenheit und Material liefern wir natürlich mit.



Reisezelte: müssen leicht und unkompliziert im Aufbau sein, sind vorzugsweise aus leichten, licht- und wasserdampfdurchlässigen Materialien und verfügen über große Gazefenster für eine gute Quer-ventilation. Reisezelte müssen absehbaren Zeiträumen im Urlaub standhalten.



Saisonzelte: sollten den Wetterumständen standhalten, die während der Saison von Frühjahr bis Herbst auf das Vorzelt einwirken. Sie werden überwiegend stationär an einem Ort aufgebaut. Die Ausstattung ist dem Verwendungszweck entsprechend umfangreicher, wobei wir immer gestängeseitige Anpassungen an die örtlichen Gegebenheiten empfehlen.



Ganzjahreszelte: sind durch die verwendeten Materialien und eine umfassende Ausstattung für den ganzjährigen Einsatz ausgerichtet. Die Gestänge sollten in ihrer Dimension (Gestängerohr-Durchmesser und Wandstärke) immer auf den jeweiligen Standort und das zu erwartende Wetter abgestimmt sein.



Besitzer von Hubbett-Caravans sind hier richtig. Dieses Symbol kennzeichnet die entsprechenden Schnitte bei ausgewählten Teil- und Ganzzelten sowie Sonnendächern.



easy-Klasse: sofort verfügbar, zeitloses Design, attraktive und überzeugende Ausstattung, extrem guter Preis – sagen auch Sie: echt easy!

GANZZELTE

Ganzzelte werden über die gesamte Länge des Wohnwagens eingezogen und sind über Keder mit dem Wohnwagen verbunden. Wir bieten Ihnen vom Einsteigermodell zum günstigen Preis bis hin zum individuell nach Maß gefertigten Zelt und verschiedenen Zelttiefen bis 350 cm eine breite Modellpalette.

ab S. 12



TEILZELTE

Teilzelte werden nur teilweise in die Kederschiene des Wohnwagens eingezogen. Ob Sie ein Reise- oder Ganzjahreszelt suchen, Sie finden unterschiedlichste Modelle sowie Gewebe- und Gestängekombinationen für Ihren Zweck.

ab S. 42



SONNENDÄCHER

Neben Ganz- oder Teilzelten gehören Sonnendächer als Grundausstattung zu jeder Camping-Ausrüstung dazu. Ob einfach rechteckig zugeschnitten oder als Modul-System mit Erweiterungsmöglichkeiten entwickelt: Alle Modelle sind eine preisgünstige und leichte Alternative zu schweren Markisen.

ab S. 58



INHALT

MARKISENZELTE

Sie wollen Ihre vorhandene Markise ergänzen und erweitern? Wir bieten Ihnen unterschiedlichste Wandmodule und -gestaltungen, mit denen Sie Ihre Markise vom Sonnenschutz bis hin zum komfortablen und hochwertigen Markisenzelt adaptieren können.

ab S. 64



SPECIALS

Unsere „Special-Modelle“ bieten Lösungen für bestimmte Caravans an, deren Bauart außerhalb der Norm liegt, weil sie höher sind oder die Kederschiene einer abweichenden Linienführung folgt. Dazu gibt es weitere Modelle wie das mit dem „Red Dot Design Award“ ausgezeichnete Vorzelt Curve. Unsere speziellen Lösungen zeigen wir Ihnen online unter dwt-zelte.de/_produkte/specials



EXTRAS

Neben dem umfangreichen Sortiment an Zeltmodellen bieten wir Ihnen jede Menge nützliches Zubehör. Besonders vielseitig ist das Shadow Modul, das sich vom Schatten spendenden Sonnendach zum vollwertigen Zweitzelt ausbauen lässt. Genießen Sie echten Wohnkomfort!

ab S. 71





Qualität ist unser Anspruch.

Wenn Sie die schönsten Wochen des Jahres entspannt und sorgenfrei genießen wollen, möchten Sie sich darauf verlassen können, dass Ihr Vorzelt genau Ihren Vorstellungen entspricht. Damit das gelingt, setzen wir in sämtlichen Arbeitsschritten auf höchste Qualität. Beginnend bei der Konzeption eines neuen Zeltes über die Materialauswahl und die Fertigung bis hin zur akribischen Endkontrolle überlassen wir nichts dem Zufall. Nur wenn alle Komponenten perfekt aufeinander abgestimmt sind, bietet ein Zelt von dwt ein Höchstmaß an Zuverlässigkeit, Sicherheit, Qualität und Langlebigkeit. Deshalb entwickeln, fertigen und kontrollieren wir als deutscher Hersteller unsere Produkte mit höchster Sorgfalt, damit wir den Wertestandard „Made in Germany“ bei jedem unserer Produkte erfüllen und Sie viele Jahre Freude daran haben.

Ein Vorzelt dient Ihnen als wichtige und schöne Erweiterung des Wohnraumes, gleichzeitig soll es aber auch bei widrigen Wetterbedingungen Schutz und Sicherheit bieten. Damit Ihr Zelt zuverlässig diesen Einflüssen trotzen kann, haben wir strenge Vorgaben entwickelt, denen unsere Zelte standhalten müssen. Sämtliche Funktionalitäten und Ausstattungsmerkmale unserer Zelte dienen dazu, Ihren Urlaubsaufenthalt zu einer erholsamen Zeit werden zu lassen.

Wir setzen in unseren Produktionsstätten auf ausgebildete und qualifizierte Fachkräfte, die ihr Handwerk verstehen und verantwortungsvoll, sorgfältig und professionell handeln. Dieses Wissen und die Erfahrung sind das Fundament für unser überzeugendes Qualitätsniveau.

Nehmen Sie uns beim Wort: Qualität ist unser Anspruch – für Ihre schönsten Tage im Jahr.



Wir nehmen am liebsten alles selbst in die Hand.

Ihre Wünsche sind entscheidend – schließlich geht es um Ihren Urlaub. Als einer der führenden Zelthersteller in Deutschland und Europa kennen wir die Anforderungen unserer Kunden und konstruieren jedes Zeltmodell mit viel Sorgfalt und tiefgehendem Produktwissen.

Qualifiziert und motiviert: unsere Mitarbeiter.

Die Produktion unserer Zelte vertrauen wir nur exzellent ausgebildeten Mitarbeiterinnen und Mitarbeitern an. Sie setzen die hohen technischen Anforderungen der Produktentwicklung um. Mit handwerklichem Geschick und langjähriger Erfahrung fertigen sie die hochwertigen dwt-Vorzelte und Sonnendächer.

Von Hand gefertigt: unsere Qualitätszelte.

Persönlichkeit spielt bei dwt eine wichtige Rolle. Genau deshalb werden unsere Zelte von Hand gefertigt. Mit der Unterstützung hochmoderner Nähmaschinen haben unsere Mitarbeiterinnen und Mitarbeiter so alles im Blick und können Ihre individuellen Wünsche berücksichtigen. Und da zu einem dwt-Zelt ein abgestimmtes dwt-Zeltgestänge gehört, fertigen wir auch das selbst.



Wir haben genau das Zelt, das perfekt zu Ihnen passt.

Unsere speziell für Sie gefertigte INDIVIDUAL-Klasse: Atelier Chalet.

Manchmal muss es einfach ein bisschen mehr sein – mit einem nach Ihren Wünschen gefertigten Zelt. Wenn Sie Ihren Anzug nicht von der Stange kaufen, sollten Sie sich unsere INDIVIDUAL-Klasse einmal genauer ansehen. Denn auch bei unserem Vorzelt-Modell Atelier Chalet kommt nichts von der Stange.

Überlassen Sie nichts dem Zufall – sondern uns. Gemeinsam mit Ihnen entwickeln wir Ihr individuelles Atelier Chalet und berücksichtigen dabei jeden Ihrer Wünsche: Größe, Zelttiefe, Dachform, Farben, Wandgestaltung, Ausstattung, Erker, Gestänge – die Liste der Individualisierungsmöglichkeiten ist lang. Ganz im Gegensatz zur Produktionszeit. Denn uns liegt viel daran, dass Sie Ihr persönliches Atelier Chalet nicht wie manches Auto erst nach Monaten in Empfang nehmen können.





Der Stoff, aus dem die Träume sind!

Als professioneller Zelthersteller widmen wir dem komplexen Thema „Material“ unsere besondere Aufmerksamkeit. Für uns ist diese Thematik mit deutlich mehr Inhalten versehen als nur die oftmals vom Camper angesprochene und über die Wassersäule definierte Zeltgewebe-Wahl. Damit dwt-Zelte überzeugen, fordern wir alle am Produktionsprozess beteiligten Partner auf, den kontinuierlichen Entwicklungsprozess voranzutreiben. Die Wassersäule ist bei den Flächengeweben nur ein Parameter, aber nicht wirklich der einzig wichtige. Alle an einem Zelt verarbeiteten Materialien müssen Outdoor-geeignet sein und natürlich für uns mindestens den Vorgaben und Normen entsprechen. Materialien und Kleinteile, die in unseren Zelten verarbeitet werden, sind wasserabweisend ausgerüstet.

Im Großen wie im Kleinen: Kritisch und mit einem besonderen Augenmerk verfolgen wir die Entwicklungen bei den Nähgarnen, sind sie doch unter anderem für die Stabilität und den Zusammenhalt des textilen Bauwerks verantwortlich. Leistungsstarke Nähgarne müssen die geforderte Dichtigkeit der Naht gewährleisten und die Sicherheit für eine jahrelange Festigkeit geben. Outdoor-Textilien wie auch die Nähte und Nähgarne sind extrem der UV-Strahlung ausgesetzt und müssen somit den zunehmend steigenden Herausforderungen der Umwelteinflüsse standhalten.

Wir versprechen das, was wir halten können. Überzeugen Sie sich von den eingesetzten Materialien und Qualitäten. Für eine Vielzahl unserer Zelte bieten wir Ihnen Stoffproben an. Geben Sie uns Ihre Favoriten bekannt und prompt werden Sie die Muster erhalten.



Jetzt einfach Muster bestellen unter
dwt-zelte.de/_stoffproben



Das Zelt muss zu Ihnen und Ihrem Caravan passen!

Wir sehen unsere Aufgabe und Herausforderung darin, Ihre Erwartungen zu erfüllen, damit Sie mit Ihrem Vorzelt zufrieden sind. Doch dafür bedarf es neben einem ausgereiften Produkt zugleich einer kompetenten und umfassenden Beratung. Täglich führen wir als Hersteller zahlreiche Beratungsgespräche und beantworten eine Vielzahl von Fragen. Wir wollen Ihnen mit einer profunden Beratung von Beginn an die Sicherheit geben, die Sie sich für Ihre Entscheidung wünschen.

Damit für Sie die Beratung zu jeder Zeit transparent und nachvollziehbar ist, nennen wir an dieser Stelle wesentliche Kernfragen. Zusätzlich empfehlen wir Ihnen unterschiedliche Tools, die wir unter anderem auch online zur Verfügung stellen, um Ihnen den Weg zu Ihrem neuen Vorzelt auf einfache Art zu ebnet.

Als Erstes sollten Sie sich die Frage nach dem beabsichtigten **Einsatzzweck** stellen. Denn jede Art des Caravanings, ob Reisecamping, Saisoncamping oder Ganzjahrescamping, stellt andere Ansprüche und Erfordernisse an Ihr Equipment und damit auch an Ihr Vorzelt. Über die **Standzeit** und den Verbleib an einem Ort definieren wir die Camping-Form.



Unter **Reisecamping** verstehen wir kurze Urlaubsaufenthalte/eine kurze Standzeit von wenigen Tagen bis Wochen an einem Ort. Sie wollen und werden das Zelt häufiger aufbauen. Das Zelt ist auf Ihren Reisen immer gewichtsseitig bei der Zuladung zu berücksichtigen.



Saisoncamping verbinden wir mit einer Standzeit von Frühjahr bis Herbst, vorwiegend an einem Ort. Das Zelt muss dem Wetter trotzen. Robuste Materialien und stabile Gestänge sind deshalb ebenso wichtig wie eine funktionelle, komfort- und sicherheitssteigernde Ausstattung.



Unter **Ganzjahrescamping** verstehen wir den 365-tägigen Einsatz Ihres Vorzeltes. Weder bei Material noch bei Gestänge und Ausstattung sollten Sie im Hinblick auf eine langjährige Freude an Ihrem Vorzelt Kompromisse eingehen.

Wie wird der künftige **Standort** Ihres neuen Zeltes beschaffen sein? Bäume, insbesondere harzende, erfordern mit Blick auf Pflege und Langlebigkeit besondere, geeignete Materialien. Auch eine angrenzende Begrünung am Standplatz durch Hecken oder Bäume sowie Vogelkot beanspruchen das Material. Die Wechselwirkung von Salzwasser in Verbindung mit der UV-Strahlung wirkt ebenfalls äußerst aggressiv auf das Material ein.

Jedes Zelt lässt sich mit **Zubehör** für den bevorstehenden Einsatz optimieren. Zusätzliches Zeltgestänge, spezielles Abspannmaterial, Sicherheitsgurte, Sturmgestänge, Windschutz und weiteres Zubehör stehen zur Wahl. Der Fachhandel und wir beraten Sie gerne.



Die Größenbestimmung ist beim Zeltkauf ein zentrales Thema, denn die richtige Größe entscheidet maßgeblich über die Passform Ihres neuen Zelttes am Caravan. Bei ganz eingezogenen Vorzelten sprechen wir vom Umlaufmaß, bei teileingezogenen Vorzelten vom Teileinzugsmaß.

Wir vermessen die Originalfahrzeuge stets in ihrer Serienausstattung ab Werk. Anhand einer Vielzahl von Detailmaßen geben wir Ihnen zu jedem uns bekannten Caravan eine Größenempfehlung.

Mit den Daten Ihres Caravans (Fabrikat, Modelljahr, Baureihe und Modell) erhalten Sie diese Größenempfehlung über unseren Online-Größenkalkulator: dwt-zelte.de/_groesse. Diese Datenbank pflegen wir kontinuierlich.

Bei mittig eingezogenen Teilzelten nennen wir Ihnen das Grundmaß sowie ergänzend das Dachmaß, wenn die Zeltseitenwände schräg ausgestellt sind. Achten Sie beim Maßabgleich auf die Seitenwandgestaltung Ihres Caravans sowie die Positionen von Tür, Fenstern und Serviceklappen.

Bei links- oder rechtseingezogenen Teilzelten schließt eine Seite Ihres Vorzeltes bündig mit dem Caravan ab. Die andere Seitenwand befindet sich auf der Fläche der Fahrzeugwand. Das Teileinzugsmaß gibt Ihnen Auskunft über die genaue Platzierung der Seitenwand. Messen Sie ab Bodenpunkt A durch die Kederschiene bis zu der Stelle, an der Ihr Zelt enden und die Seitenwand senkrecht abschließen soll (Punkt B). Über das Teileinzugsmaß können Sie anschließend die Größe definieren.

Zu Qualität gehört bei uns auch umfassender Service.

Selbstverständlich freuen wir uns auch über Ihren Besuch bei Messen an unserem Stand – oder in unserem Showroom in Baunatal (D). Hier wie dort können Sie sich in aller Ruhe unsere Zeltmodelle anschauen und umfassend und kompetent beraten lassen. Unser Showroom ist ganzjährig on- und offline für Sie geöffnet.

Unseren Messekalender finden Sie auf unserer Homepage unter dwt-zelte.de/_messeevents

Und natürlich hört unser Service nach dem Zeltkauf nicht auf. Sollte einmal etwas an Ihrem Zelt kaputt gehen, reparieren wir den Schaden selbstverständlich. Bei den Modellen der Komfort- und Luxusklasse sind zusätzlich individuelle Änderungen möglich. Sprechen Sie uns einfach an!

Fragen? Kontaktieren Sie uns über die Service-Line oder schreiben Sie an: info@dwt-zelte.de

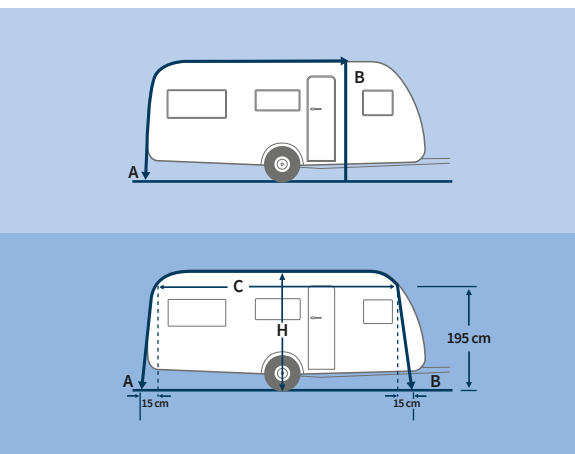



Hier geht es direkt zum Größenkalkulator



dwt-zelte.de/_groesse



Hier finden Sie noch mehr Tipps zum Zeltkauf:



dwt-zelte.de/_kauf



GANZZELTE

PRIMUS-Klasse

KOMFORT-Klasse

LUXUS-Klasse

INDIVIDUAL-Klasse

Das Ganzzelt erstreckt sich über die gesamte Länge des Caravans und ist damit die größte Variante des Vorzeltes. Es eignet sich für alle drei Urlaubsformen (Reise-, Saison- oder Ganzjahrescamping) und sorgt für eine deutliche Vergrößerung der Wohn- und Nutzfläche.

Ganzzelte von dwt lassen keine Wünsche offen. Wählen Sie Ihr Modell nach Ihren individuellen Bedürfnissen und Ansprüchen aus. Sie werden überrascht sein, wie viele Möglichkeiten wir Ihnen bieten.

Die Ganzzelt-Klassen im dwt-Sortiment.



Feste Verbindung: Ganzzelte sind entlang des Einzugkeders ringsum mit der Kederschiene des Caravans verbunden. Bei entsprechender Wahl der Vorzelt-Tiefe schaffen sie einen maximalen Raum vor dem Caravan. Unterschiedliche Materialkombinationen und Ausstattungen geben dem Ganzzelt den besonderen Charakter. Die Vierteiligkeit erleichtert den Aufbau und lässt Ihnen die Wahl, wie Sie die einzelnen Wandteile zur individuellen Nutzung Ihres Zeltes einsetzen möchten.

Mit unterschiedlichen Designs und breitgefächerten Ausstattungsdetails bieten wir für jeden Anspruch und Einsatzzweck attraktive Lösungen.

Zur besseren Orientierung haben wir unsere Ganzzelte auf den folgenden Katalogseiten in vier Vorzelt-Klassen unterteilt. Aber auch unsere online verfügbaren Tools „Produktfinder“ und „Produktvergleich“ können für Sie bei der Wahl des passenden Zeltes eine Hilfe sein.

Für die Individualisten haben wir mit unserem Modell Atelier Chalet ein Ganzzelt im Programm, das Sie nach Ihren Wünschen frei zusammenstellen können. Luxus pur zum fairen Preis. Ab Seite 34 erfahren Sie mehr!

Detaillierte Informationen zu den Ausstattungsmerkmalen der Ganzzelt-Klassen finden Sie auf den **Seiten 14/15** in diesem Katalog. Weitere Informationen zu den einzelnen Zelten erhalten Sie außerdem unter dwt-zelte.de



Anfangs eine Ausnahme und jetzt ein fester Bestandteil im Sortiment der neuen Caravans sind die „Hubbett-Caravans“. Das Hubbett erfordert einen höheren Aufbau des Caravans, was gravierende Auswirkungen auf die Passform der ganz-eingezogenen Vorzelte nach sich zieht, weil diese Fahrzeuge gegenüber den Standards über ein abweichendes Höhen-/Längenverhältnis verfügen.

Deshalb bieten wir ausgewählte Modelle (u. a. Jubilee 40, Paradies III) in speziellen Größen (Modellschnitten) an.

Größe	Bürostner Averso Plus/ Premio Plus	Dethleffs C'go Up	LMC Style Lift	Weinsberg CaraOne
10 PLUS				390 PUH
11 PLUS	410 TS			
13 PLUS	440 TK	465 KR	430 K	
15 PLUS	500 TS			540 EUH
16 PLUS	510 TK, 520 TL	525 KR	500 K	

PRIMUS-Klasse

Die Vorzelte der PRIMUS-Klasse verfügen über eine **serienmäßige Grundausrüstung**, mit der Camper gut gerüstet ihre Freizeit erleben können. In allen Belangen bietet die PRIMUS-Klasse Top-Qualität in bester dwt-Tradition. Unsere qualifizierten Näherinnen verarbeiten nur hochwertige Materialien, die sie mit hochtechnischen, langlebigen Nähgarnen vernähen.



1. **Stabile, eingenähte Sturmlaschen:** optimale Kraftverteilung und sicherer Stand. Besonders effektiv in Verbindung mit Verandastange oder Sturmgestänge.



2. **Scheuerschutz:** verhindert Beschädigungen der Zelthaut durch Rohrschellen an den Firststangen und Orkanstangen.



3. **Eingenähte Hohl säume:** exakte Führung der Vordach-Spannstangen für mehr Stabilität.



4. **Doppelte Windecke:** verbessert die Passform des Zeltes und gleicht die Vorzelt-Seitenwand an einem aerodynamischen Bugverlauf des Fahrzeugs aus. Damit behält die rechte Seitenwand ihre konstruktiv vorgegebene Neigung für einen möglichen Erkeranbau.

5. **Robuste Reißverschlüsse:** verbinden die einzelnen Zeltteile und schließen Fenster und Türen. dwt setzt ausschließlich Qualitäts-Reißverschlüsse renommierter Hersteller ein.

6. **Waagerechte Hohl säume:** für die Aufnahme von stabilisierenden Zusatzstangen.

7. **Dachkeder für schraublose Vario-Clip-Elemente:** spart die aufwändige Montage angeschraubter Wandösen zur Aufnahme der Firststangen. Vario-Clip im Set ist optional erhältlich.

8. **Vorbereitung zur Anbringung des optionalen Sicherheitsgurtes:** (Abb. rechts) über festvernähtes Steckkastenteil oder bei Zelten mit Sturmdach (kein Vordach) über den Gestängedorn (Abb. links).

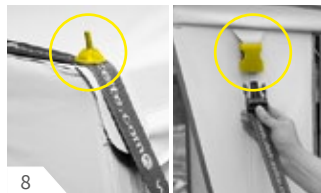
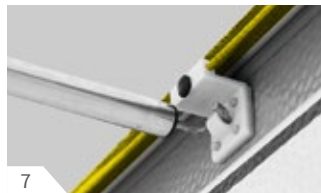
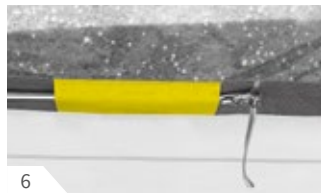

KOMFORT-Klasse

Wenn Sie mehr Komfort und Sicherheit wünschen und nichts dem Zufall überlassen wollen, wählen Sie ein Modell aus der KOMFORT-Klasse. Hier gehören weitere nützliche Detaillösungen zum Serienumfang. Beachten Sie dazu die ergänzenden, modellspezifischen Ausstattungsangaben auf den einzelnen Produktseiten.

Plus aller serienmäßigen Ausstattungsmerkmale der PRIMUS-Klasse.

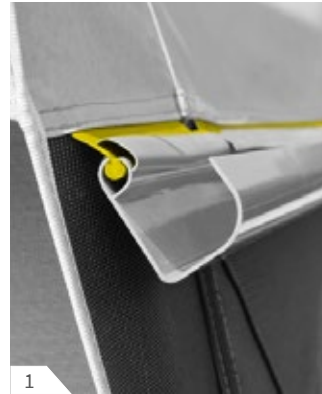

1. **Regenrinnenkeder:** für optimalen Wasserablauf. Die Vorzelt-Regenrinne ist optional erhältlich.

2. **Verschließbare Hochentlüftung:** Not-Be- und Entlüftung in der Vorderwand fördert den Luftaustausch.

3. **Abspannbare Haubenklappe:** ermöglicht die Belüftung und Quer-ventilation im Zeltinnern bei allen Wetterlagen. Die Haubenklappe ist hochrollbar und komplett verschließbar (außer bei Tango 240, Carat, optional bei Atelier Chalet).

4. **Senkrechte Hohl säume mit Klettverschluss:** verbessern die Verbindung von Zelthaut und Zeltstange, reduzieren die Bewegung der Zelthaut bei Wind und steigern die Stabilität.

5. **Waagerechte Hohl säume mit Klettverschluss:** vereinfachen die Montage von Verandastangen/Sturmgestänge (Option) und erhöhen die Standfestigkeit des Zeltes.

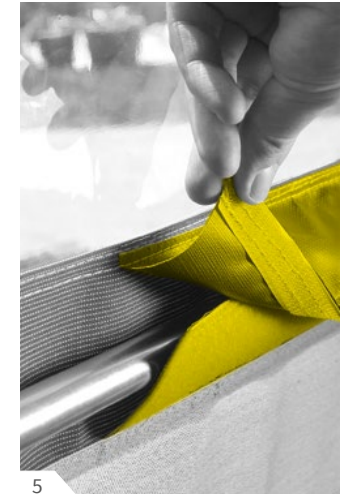
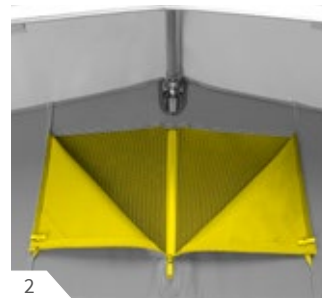

LUXUS-Klasse

In der LUXUS-Klasse gibt es keine Kompromisse. Die Zeltmodelle der LUXUS-Klasse verfügen über zusätzliche Detaillösungen, die insbesondere die Saison- und Ganzjahrescamper zu schätzen wissen. Sie steigern Wohnlichkeit, Bequemlichkeit und erleichtern den Aufbau sowie die Aus- und Abspannung des Zeltes. Alles für Ihre Sicherheit im Urlaub und während Ihrer Abwesenheit.

Plus aller serienmäßigen Ausstattungsmerkmale der **PRIMUS-Klasse** und der **KOMFORT-Klasse**.



1



4



7



2



5



8



3

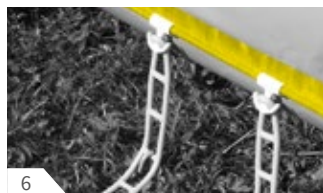

6



9

- Dachhohlsaum mit Klettverschluss:** zur Befestigung der mittleren Dachstange, er reduziert die Bewegung des Zeltendes bei Wind und steigert die Stabilität.
- Doppelte Fensterklappen mit Reißverschluss (Seitenwände):** Gaze durch Klarfolienklappe, komplettes Fenster durch blickdichte Gewebehülse verschließbar.
- Doppelter Gardinenkeder:** für einfaches und schnelles Aufhängen der Gardinen.
- Abgedeckte Reißverschlüsse:** eingenahte Streifen decken die senkrechten Haupt-Reißverschlüsse beidseits ab. Schutz vor Nässe, Schmutz und UV-Licht.
- Seitenwand-Gardinen:** sorgen für wohnliches Ambiente.
- Kederabspannung:** die stufenlos positionierbare Bodenabspannung erleichtert den Zeltaufbau. Praktisch bei steinigem Erdreich und zum Aufnehmen geeigneter Befestigungsmöglichkeiten am Zeltboden.
- Doppelter Faulstreifen:** verdeckt die Abspannung. Wasserablauf außen, Bodenabdichtung innen.
- Verstärktes 28 x 1 mm Stahlrohr-Gestänge:** erhöht die Stabilität und Sicherheit.
- Vordachspannstangen und Distanzstücke:** verleihen dem Vordach mehr Stabilität, dienen gemeinsam der Dachspannung. Sinnvoll bei stärkeren Winden.

INDIVIDUAL-Klasse

In der INDIVIDUAL-Klasse fertigen wir Ihr Zelt ganz nach Ihren Wünschen. Bereits die Grundausstattung lässt kaum Wünsche offen. Zusätzlich können Sie jedoch weitere Ausstattungsmerkmale wählen, die Ihren Vorstellungen und Bedürfnissen entsprechen. Dazu zählen Dachformen, Zelttiefen, Farben und die Wandgestaltung. Und: Wir orientieren uns beim Zuschnitt an der Form und Silhouette Ihres Wohnwagens, berücksichtigen die Aufbau-Situation und gehen auf den eventuell schon vorhandenen Zeltfußboden ein. Für die Fertigung nehmen wir uns etwas mehr Zeit. Wir sind uns aber sicher, dass wir mit unserer INDIVIDUAL-Klasse Zelte herstellen, auf die Sie als anspruchsvoller Camper stolz sind.

Plus aller serienmäßigen Ausstattungsmerkmale der **PRIMUS-Klasse**, der **KOMFORT-Klasse** und der **LUXUS-Klasse**.



1



3



4

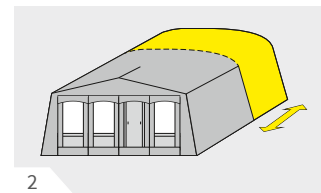

2



5

- 1. Optimale oder passoptimierte Anfertigung:** Ihr persönliches Wunschzelt fertigen wir von Hand exklusiv für Sie.
- 2. Individuelle Zelttiefe:** Nennen Sie uns die Wunschtiefe Ihres Vorzeltes.
- 3. Verschließbare Lüftungen (Gazeinsätze) in der Windblende:** zusätzliche Lufterlässe, die zusammen mit der Giebelhochentlüftung den Luftaustausch fördern.
- 4. Innenhimmel:** innenseitige Dachverkleidung aus atmungsaktivem Baumwollgewebe für ein wohnliches Ambiente. Der Innenhimmel übernimmt eine isolierende und feuchtigkeitsausgleichende Funktion und reduziert die Kondenswasserbildung.
- 5. Hohlsäume mit Klettverschluss im Dach:** zur Befestigung der Zusatzstangen im Dach, reduzieren die Bewegungen des Zeltendes bei Wind und steigern die Stabilität und Standfestigkeit.

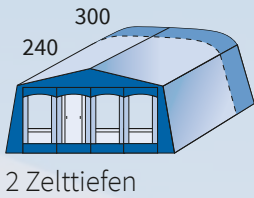

PRINZ PLUS 240/300

Abbildung zeigt Prinz Plus 240

Die attraktive Farbkombination liegt im Trend. Für alle Jahreszeiten ist Prinz Plus die richtige Wahl! Die Materialien trotzen jedem Wetter, lassen sich leicht reinigen und sind besonders robust. Die innen eingenähten Hohlsäume in den Wänden nehmen Zusatzstangen für mehr Stabilität auf. Für mehr Platz können Sie auf der rechten Seite einen Erker anbauen.

PVC-Vorzelt zum Einsteigerpreis
NEU: Tiefe 300 cm



	Prinz Plus 240	Prinz Plus 300
Zelttiefe:	ca. 240 cm	ca. 300 cm
Vordach:	ca. 20 cm	ca. 20 cm

Material: Dach, Vorder- und Seitenwände aus hochwertigem, beidseitig kunststoffbeschichtetem Polyestergewebe, wetterecht und komplett abwaschbar. Die Fensterfolien absorbieren ca. 90 % der UV-Strahlung.

Vorderwand: teilbar und herausnehmbar, hochrollbare Tür links der Mitte, Fenster mit Gardinen ausgestattet, waagerechte Hohl-säume unter den Fenstern zur Aufnahme von Sturmgestänge oder Verandastangen, ab Größe 16 linkes Vorderwandfenster in zwei Fenster unterteilt.

Seitenwände: herausnehmbar; Eingangstür seitlich wegrollbar; waagerechte Hohl-säume unter den Fenstern zur Aufnahme von Sturm-gestänge, große Ventilationsfenster mit Präge-folienklappe, durch Reißverschluss zu schlie-ßen. Erkeranbau an der rechten Seitenwand möglich.

Gestänge: 25x1 mm Stahl (28x1 mm Stahl bei Prinz Plus 300); wir empfehlen ab Größe 11 zwei zusätzliche Dachstangen, ab Größe 13 zwei zusätzliche Orkanstützen, ab Größe 18 vier zusätzliche Firststangen.

- Die Segmente der Vorderwand lassen sich zur luftigen Veranda abklappen, in der es sich gemütlich und hitzgeschützt sitzen lässt.
- Die Seitenwände lassen sich komplett herausnehmen. So geht der Zeltaufbau mühelos von der Hand.
- Hervorragende Querventilation durch große Gazefenster in den Seitenwänden. Abbildung zeigt Prinz Plus 240.
- Große Fenster sorgen für eine angenehme und luftige Atmosphäre.
- Vorteilspaket „Pro“: wird mit zwei Dachstangen, zwei Orkanstützen und einem Gestängespanner geliefert.



Größe	Umlaufmaß in cm	Prinz Plus 240 Gewicht in kg	Prinz Plus 300 Gewicht in kg
9	791 – 820	36,0	---
10	821 – 850	38,0	40,0
11	851 – 880	40,0	41,0
12	881 – 910	41,0	42,0
13	911 – 940	42,0	44,0
14	941 – 970	43,0	45,0
15	971 – 1000	44,0	46,0
16	1001 – 1030	46,0	48,0
17	1031 – 1060	47,0	49,0
18	1061 – 1090	---	51,0

Bitte beachten Sie unsere Hinweise zur Größenempfehlung auf Seite 11.

Zu den Preisen
Prinz Plus 240 Prinz Plus 300

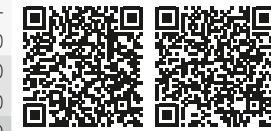

Scannen Sie unseren QR-Code oder gelangen Sie unter dwt-zelte.de/download_preise zu unseren Preislisten.

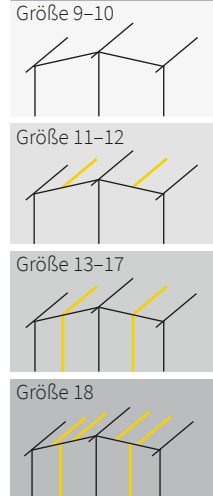

Gestängeskizzen
- Serienausstattung
- empfohlene Zusatzstangen (siehe S. 79)

Optionen und empfehlenswertes Zubehör

Aufpreis Stahl-Gestänge 28 x 1 mm

Vorteilspaket „pro 25“ Stahl *)

Vorteilspaket „pro 28“ Stahl **)

Erker (B x T) 145 x 230 cm (siehe Seite 75)

Firststange, Stahl 25 x 1 mm, 170–260 cm (pro Stück)

Firststange, Stahl 28 x 1 mm, 170–300 cm (pro Stück)

Orkanstütze, Stahl 22 x 1 mm, 170–260 cm (pro Stück)

Orkanstütze, Stahl 25 x 1 mm, 170–260 cm (pro Stück)

Vario-Clip (siehe Seite 77)

Sicherheitsgurt Plus (1 Paar)

Gestängespanner

Innenhimmel

Universal-Sonnendach Shadow Modul siehe Seite 74.

Auf den Folgeseiten finden Sie noch viele weitere, tolle Extras.

*) besteht aus 2 Firststangen 25 x 1 mm (170 – 260 cm), 2 Orkanstangen 22 x 1 mm (170 – 260 cm), 1 Gestängespanner

**) besteht aus 2 Firststangen 28 x 1 mm (170 – 300 cm), 2 Orkanstangen 25 x 1 mm (170 – 260 cm), 1 Gestängespanner



2



3



4



5



20%



WINNER

Das Gewicht, der schnelle, einfache Aufbau und die vielseitige Gestaltung sind die besonderen Merkmale dieses leichten Reisebegleiters. Die Camper haben diese Bauart zu einem Klassiker werden lassen.



1



2

Zelttiefe: ca. 240 cm.

Material: Dach, Vorder- und Seitenwände aus traitlex-Gewebe, lichtecht, strapazierfähig und extrem leicht sowie außenseitig beschichtet. Spritz- und Erdstreifen aus hochwertigem, beidseitig kunststoffbeschichtetem Polyestergerewebe; wetterecht und komplett abwaschbar. Die Fensterfolien absorbieren ca. 90 % der UV-Strahlung.

Dach: eingenähte Hohlsäule im Dach für Giebelstangen; Vorbereitung im Dach für optionales Dachspanntool. Damit wird eine hervorragende Spannung des Zeltdachgewebes erreicht, auch wenn keine Vorderwand eingesetzt ist.

Vorderwand: 2-teilig und herausnehmbar; Rundbogentür mit Stalltür-Effekt, seitlich wegrollbar; große Klarfolienfenster können durch Gardinen vor Sonne und fremden Einblicken verschlossen werden.

Seitenwände: herausnehmbar; beide Seitenwände verfügen über ein Gazefenster, verschließbar mit einer Prägefolienklappe durch Reißverschluss. Dadurch ist eine sehr gute Querventilation möglich.

Gestänge: 25x1 mm Stahl, wir empfehlen ab Größe 11 zwei zusätzliche Dachstangen, ab Größe 13 zwei zusätzliche Orkanstangen, ab Größe 18 vier zusätzliche Dachstangen, ab Größe 21 vier zusätzliche Orkanstangen.

Info: Vorzelte werden u.a. über ihre Dachform differenziert. Die Dachform ist ein zentrales Konstruktionsmerkmal bei der Bestimmung des empfohlenen Einsatzzweckes. Dachüberstände schützen die Wände, bilden aber gleichzeitig auch Windangriffsflächen. Die Dachform sollte stets auf den Standort des Zeltes abgestimmt sein. Grundsätzlich beeinflusst die Dachform auch den Gestängeumfang und damit das Gewicht des Zeltes. Daher sollten sich Reisecamper aufgrund der oftmals unbekanntenen Reiseziele eher zu weniger Dachüberständen entscheiden. Das Sturmdach, ein Dach ohne jeglichen Dachüberstand, macht seinem Namen alle Ehre und trotz dem Wind. Es empfiehlt sich somit für Regionen, in denen mit übermäßigem Wind zu rechnen ist.

Größe	Umlaufmaß in cm	Gewicht in kg	Zu den Preisen
8	761 – 790	24,0	 <p>Scannen Sie unseren QR-Code oder gelangen Sie unter dwt-zelte.de/download_preise zu unseren Preislisten.</p>
9	791 – 820	24,5	
10	821 – 850	25,0	
11	851 – 880	26,0	
12	881 – 910	27,0	
13	911 – 940	27,5	
14	941 – 970	28,0	
15	971 – 1000	28,5	
16	1001 – 1030	29,0	
17	1031 – 1060	29,5	
18	1061 – 1090	30,0	
19	1091 – 1120	31,0	
20	1121 – 1150	32,0	
21	1151 – 1180	33,0	

Bitte beachten Sie unsere Hinweise zur Größenempfehlung auf Seite 11.

Optionen und empfehlenswertes Zubehör

- Dachspanntool Stahl (2 Firststangen Stahl 25 x 1 mm inkl. Spanngurt)
- Orkanstütze, Stahl 22 x 1 mm (pro Stück)
- Aufpreis Alu-Gestänge 28 x 1 mm / 25 x 1,2 mm
- Dachspanntool Alu (2 Firststangen Alu 28 x 1 mm inkl. Spanngurt)
- Orkanstütze, Alu 25 x 1 mm (pro Stück)
- Vario-Clip (siehe Seite 77)
- Sicherheitsgurt Plus (1 Paar)
- Gestängespanner

Ab Seite 71 finden Sie noch viele weitere, tolle Extras.

Größe 8–10

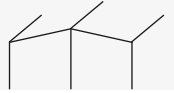

Größe 11–12



Größe 13–17



Größe 18–20

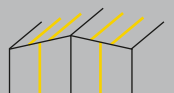

Größe 21

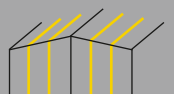

Gestängeskizzen

– Serienausstattung
– empfohlene Zusatzstangen (siehe S. 79)



1. Die Vorderwandhälfte und Seitenwand dienen als Windschutz und das Sonnendach bietet Schatten.
2. Die rechte Vorderwandhälfte lässt sich zur luftigen Veranda abklappen, in der es sich gemütlich und hitzgeschützt sitzen lässt.
3. Die Vorderwand und Seitenteile lassen sich herausnehmen, für diejenigen, die es noch luftiger mögen. Bei sonnigem Wetter ein großer Vorteil!
4. Das Dachspanntool als Unterstützung, für eine optimale Spannung der Dachfläche.

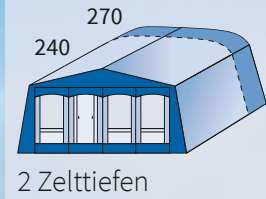

JUBILEE 40 240/270

Abbildung zeigt Jubilee 40 270

In zwei unterschiedlichen Zelttiefen präsentiert sich das Modell Jubilee 40. Ein typisches Reisezelt. Die serienmäßige Ausstattung lässt hieran keinen Zweifel. Mit der modernen, frischen und zeitgemäßen Farbgebung werden Sie an Ihrem Urlaubsort die stauenden Blicke auf sich ziehen. Genießen Sie die Annehmlichkeiten dieses Modells und vielleicht gönnen auch Sie sich etwas mehr Platz!

240: In den PLUS-Größen passend für die bekannten Hubbett-Caravans!



1



2

	Jubiläum 40 240	Jubiläum 40 270
Zelttiefe:	ca. 240 cm	ca. 270 cm
Vordach:	ca. 20 cm	ca. 20 cm

Material: Dach und Wände aus triltex, außenseitig beschichtetes Polyestergerewebe; atmungsaktiv, lichtecht und leicht; hochgezogener Spritz- und Erdstreifen aus hochwertigem, beidseitig kunststoffbeschichtetem Polyestergerewebe; wetterecht und komplett abwaschbar. Die Fensterfolien absorbieren ca. 90% der UV-Strahlung.

Vorderwand: teilbar und herausnehmbar; hochrollbare Tür links von der Mitte; Fenster mit Gardinen ausgestattet; waagerechte Hohlsäule unter den Fenstern zur Aufnahme von Sturmgestänge oder Verandastangen. Ab Größe 16 linkes Vorderwandfenster in zwei Fenster unterteilt.

Seitenwände: herausnehmbar; Eingangstür seitlich wegrollbar; waagerechte Hohlsäule zur Aufnahme von Sturmgestänge, große Lüftungsfenster aus Moskitogaze mit durch Reißverschluss verschließbarer Prägenfolienklappe.

Gestänge: 25x1 mm Stahl; wir empfehlen ab Größe 11 zwei zusätzliche Dachstangen, ab Größe 13 zwei zusätzliche Orkanstützen. Optional und gegen Aufpreis auch mit 28x1 mm Alu-Gestänge oder 28x1 mm Stahl-Gestänge lieferbar.

INFO: Der Einsatz von Alu-Gestängen empfiehlt sich bei leichten Reisezelten und Sonnendächern. Alu-Gestänge haben im Vergleich zu Stahl-Gestängen in gleicher Dimension deutliche Gewichtsvorteile. Da Alu aber eine geringere Stabilität (Festigkeit) aufweist, wird ein alternatives Alu-Gestänge meist in einer stärkeren Dimension angeboten. Die Eloxalschicht schützt vor Rostbildung und bedarf keiner besonderen Pflege nach dem Gebrauch. Damit Ihr Zelt plötzlich veränderten Wetterlagen standhält, sollten Sie grundsätzlich nicht an Zusatzstangen sparen. Für Vorzelttiefen bis 240 cm kann ein Alu-Gestänge in der Dimension 28 mm eingesetzt werden, für größere Zelttiefen empfehlen wir zur Aufrechterhaltung der Stabilität ein Alu-Gestänge mit einem Rohr-Durchmesser von 32 mm.

- Dieser Raumkomfort bei einer Zelttiefe von 270 cm ist als Reisezelt optimal.
- Für den beliebten Verandaeffekt klappen Sie die Vorderwand halb oder ganz ab.
- Durch die herausnehmbaren Vorderwandhälften lässt es sich gemütlich und hitzegeschützt sitzen.
- Wenn Sie es besonders luftig mögen, nehmen Sie einfach die komplette Vorderwand heraus.
- Die Vorder- und Seitenwände lassen sich herausnehmen. Bei sonnigem Wetter ein großer Vorteil!

Größe	Umlaufmaß in cm	Zu den Preisen	
		Jubiläum 40 240 Gewicht in kg	Jubiläum 40 270 Gewicht in kg
9	791–820	27,0	28,0
10	821–850	30,0	31,0
11	851–880	33,0	34,0
12	881–910	34,0	35,0
13	911–940	35,0	36,0
14	941–970	36,0	37,0
15	971–1000	37,0	38,0
16	1001–1030	39,0	40,0
17	1031–1060	41,0	42,0
18	1061–1090	---	43,0
13 PLUS	siehe Größenzuordnung auf S. 13	36,0	---
15 PLUS		38,0	---
16 PLUS		40,0	---

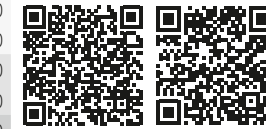

Scannen Sie unseren QR-Code oder gelangen Sie unter dwt-zelte.de/download_preise zu unseren Preislisten.

Bitte beachten Sie unsere Hinweise zur Größenempfehlung auf Seite 11.

Optionen und empfehlenswertes Zubehör

- Firststange, Stahl 25 x 1 mm, 170–300 cm (pro Stück)
- Orkanstütze, Stahl 22 x 1 mm; 170–260 cm (pro Stück)
- Aufpreis Alu-Gestänge 28 x 1 mm/25 x 1,2 mm
- Firststange, Alu 28 x 1 mm, 170–260 cm, GripStop (pro Stück)
- Orkanstütze, Alu 25 x 1 mm; 170–260 cm, GripStop (pro Stück)
- Aufpreis Stahl-Gestänge 28 x 1 mm
- Firststange, Stahl 28 x 1 mm, 170–300 cm (pro Stück)
- Orkanstütze, Stahl 25 x 1 mm; 170–260 cm (pro Stück)
- Vario-Clip (siehe Seite 77)
- Sicherheitsgurt Plus (1 Paar)
- Gestängespanner
- Innenhimmel
- Universal-Sonnendach Shadow Modul siehe Seite 74. Auf den Folgeseiten finden Sie noch viele weitere, tolle Extras.

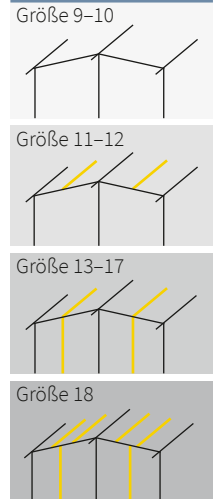

Gestängeskizzen
 – Serienausstattung
 – empfohlene Zusatzstangen (siehe S. 79)



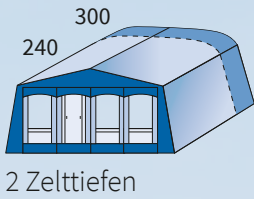

SWING 240/300

Abbildung zeigt Swing 300

Ob 240 oder 300 cm tief – das Modell begeistert auf den ersten Blick durch seine attraktive Optik und zeitgemäße Farbgestaltung. Dieses Vorzelt beweist, dass Design und Funktion wunderbar harmonieren.



1



2

	Swing 240	Swing 300
Zelttiefe:	ca. 240 cm	ca. 300 cm
Vordach:	ca. 20 cm	ca. 20 cm



Material: Dach aus trailtex TOP, Wandteile aus trailtex; außenseitig beschichtetes Polyestergerewebe; Dach und Wände abwaschbar verrotzungsfest und wetterbeständig; hochgezogener Spritz- und Erdstreifen aus hochwertigem, beidseitig kunststoffbeschichtetem Polyestergerewebe; wetterecht und komplett abwaschbar. Die Fensterfolien absorbieren ca. 90 % der UV-Strahlung.

Vorderwand: Die Vorderwandhälften sind herausnehmbar und lassen sich gegeneinander austauschen; Vorderwand kann halbseitig oder auch komplett zur Veranda abgeklappt werden; waagerechte und senkrechte Hohlsäume mit Klettverschlüssen; Eingangstür hochrollbar; fest eingenahte, große Moskitogaze-Einsätze für eine effektive Belüftung, mit Prägefolienklappen verschließbar.

Seitenwände: Beide Seitenwände sind gegeneinander austauschbar sowie zur Veranda abklappbar und verfügen jeweils über ein Klarfolienfenster und ein Ventilationsfenster aus Moskitogaze mit Gardine; Ventilationsfenster durch Klarfolienklappe verschließbar und einseitig ausstellbar; waagerechter Hohlraum mit Klettverschluss; spezieller Traufenkeder zur nachträglichen Anbringung von Regenrinnen; Erkeranbau an der rechten oder linken Seite über den Seitenwand-Reißverschluss möglich.

Gestänge: 25 x 1 mm Stahl; ab Größe 11 mit zwei zusätzlichen Firststangen, ab Größe 13 mit zwei zusätzlichen Orkanstützen, ab Größe 18 mit vier zusätzlichen Firststangen. Alu-Gestänge ist gegen Aufpreis erhältlich.

1. Austauschbare Vorderwandhälften und austauschbare Seitenwände verwandeln das Zelt nach Ihren Wünschen.
2. Die Vorderwandhälften und die Seitenwände lassen sich zur luftigen Veranda abklappen, in der es sich gemütlich und hitzgeschützt sitzen lässt.
3. Die Vorderwandhälften sind gegeneinander austauschbar, damit können Sie die Tür an zwei verschiedenen Positionen einsetzen. Ein angebauter Erker (rechts oder links möglich) bietet extra Platz, z. B. für ein Schlafzelt.
4. Wenn Sie es besonders luftig mögen, nehmen Sie einfach die komplette Vorderwand und die Seitenwände heraus.
5. Die Fensterklappe in der Seitenwand ist hochrollbar oder als Lüftungshaube ausstellbar. Die Lüftungshaube sorgt bei schlechtem Wetter für eine gute Belüftung im Zelt.
6. Die beiden Lüftungen in der Vorderwand sind für eine ordentliche Luftzirkulation wichtig.
7. Die Hochentlüftung lässt die warme Luft entweichen und sorgt für angenehmes Klima im Zelt.

Größe	Umlaufmaß in cm	Swing 240 Gewicht in kg	Swing 300 Gewicht in kg	Zu den Preisen	
				Swing 240	Swing 300
11	851 – 880	36,0	37,5	 	Scannen Sie unseren QR-Code oder gelangen Sie unter dwt-zelte.de/download_preise zu unseren Preislisten.
12	881 – 910	37,0	38,5		
13	911 – 940	40,0	41,5		
14	941 – 970	41,0	42,5		
15	971 – 1000	41,0	42,5		
16	1001 – 1030	42,0	43,5		
17	1031 – 1060	43,0	44,5		
18	1061 – 1090	45,0	46,5		
19	1091 – 1120	47,0	48,5		
20	1121 – 1150	49,0	51,0		

Bitte beachten Sie unsere Hinweise zur Größenempfehlung auf Seite 11.

Optionen und empfehlenswertes Zubehör

- Erker (B x T) 145 x 210 cm
- Erker (B x T) 145 x 240 cm
- Aufpreis Stahl-Gestänge 28 x 1 mm
- Aufpreis Alu-Gestänge 28 x 1 mm / 25 x 1,2 mm
- Aufpreis Alu-Gestänge 32 x 1,5 mm
- Vario-Clip (siehe Seite 77)
- Sicherheitsgurt Plus (1 Paar)
- Gestängespanner
- Innenhimmel
- Universal-Sonnendach Shadow Modul siehe Seite 74. Auf den Folgeseiten finden Sie noch viele weitere, tolle Extras.

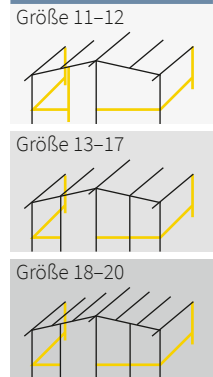

Gestängeskizzen
 - Serienausstattung
 - empfohlenes Sturmgestänge-Paket (siehe S. 79)



3



4



5



6



7

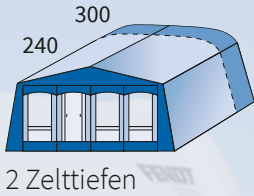

20%

POLO 240/300

Abbildung zeigt Polo 240

Die Ausstattung und die Materialkombination prägen dieses attraktive 5-teilige Reise- und Saison-Vorzelt. Atmungsaktive Gewebe in den Wänden, große Lüftungsfenster in den Seiten und der Sichtschutz durch die Fensterklappen geben diesem Modell nicht nur Profil, sondern auch den geschätzten Komfort.

NEU: Auch in Tiefe 300 cm lieferbar.



1



2

	Polo 240	Polo 300
Zelttiefe:	ca. 240 cm	ca. 300 cm
Vordach:	ca. 20 cm	ca. 20 cm

Material: Dach, Spritz- und Erdstreifen aus hochwertigem, beidseitig kunststoffbeschichtetem Polyestergewebe; wetterrecht und komplett abwaschbar. Vorder- und Seitenwände aus trailtex-Gewebe, lichtecht, strapazierfähig und extrem leicht sowie außenseitig beschichtet. Die Fensterfolien absorbieren ca. 90% der UV-Strahlung.

Vorderwand: Die Vorderwandhälften sind herausnehmbar und lassen sich gegeneinander austauschen; Vorderwand kann halbseitig oder auch komplett zur Veranda abgeklappt werden. Fenster durch Fensterklappen und Reißverschluss verschließbar. Die Eingangstür ist hochrollbar.

Seitenwände: herausnehmbar; beide Seitenwände verfügen über ein großes Lüftungsfenster aus Moskitogaze mit verschließbarer Prägefoliensklappe durch Reißverschluss, das auch bei schlechtem Wetter benutzt werden kann. Die verschließbare Prägefoliensklappe ist hochrollbar sowie einseitig als Lüftungshaube ausstellbar. Auch bei Regenwetter bietet diese Lüftungshaube Schutz und sorgt für eine wetterunabhängige Dauerbelüftung im Zelt. Eingangstür seitlich wegrollbar; Erkeranbau an der rechten Seite möglich.

Gestänge: 25x1 mm Stahl (28x1 mm Stahl bei Polo 300); ab der Größe 11 mit zwei zusätzlichen Dachstangen, ab Größe 13 mit zwei zusätzlichen Orkanstangen, ab Größe 18 mit vier zusätzlichen Firststangen.

Info: dwt stattet zahlreiche Zeltmodelle mit hochroll- und abspannbaren Fensterklappen als Wetter- und Sichtschutz in den Seitenwänden aus. Der wesentliche und hauptsächliche Vorteil dieser Ausführungsart liegt in der Möglichkeit, auch bei unsicherer Wetterlage eine Querventilation herzustellen. Wirken Sie der Kondenswasser-Bildung im Zeltinnern entgegen, öffnen Sie mit dieser Konstruktion die Fenster bei Regen oder starken Temperaturschwankungen und gewähren Sie somit den Luftaustausch.



3

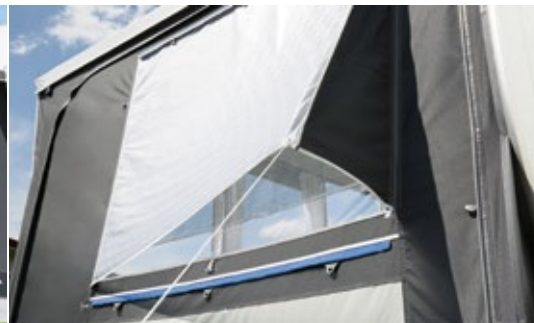

4

Größe	Umlaufmaß in cm	Polo 240		Polo 300		Zu den Preisen	
		Gewicht in kg		Gewicht in kg		Polo 240	Polo 300
10	821–850	34,0		36,5			
11	851–880	39,5		42,0			
12	881–910	40,5		43,0		Scannen Sie unseren QR-Code oder gelangen Sie unter dwt-zelte.de/download_preise zu unseren Preislisten.	
13	911–940	44,5		47,0			
14	941–970	45,5		48,0			
15	971–1000	47,0		49,5			
16	1001–1030	49,0		51,5			
17	1031–1060	50,0		52,5			
18	1061–1090	51,0		53,5			

Bitte beachten Sie unsere Hinweise zur Größenempfehlung auf Seite 11.

Optionen und empfehlenswertes Zubehör

Erker (B x T) 145 x 230 cm (siehe Seite 75)

Aufpreis Stahl-Gestänge 28 x 1 mm

Aufpreis Alu-Gestänge 32 x 1,5 mm

Vario-Clip (siehe Seite 77)

Sicherheitsgurt Plus (1 Paar)

Gestängespanner

Innenhimmel

Universal-Sonnendach Shadow Modul siehe Seite 74. Auf den Folgeseiten finden Sie noch viele weitere, tolle Extras.

Größe 10



Größe 11–12



Größe 13–17

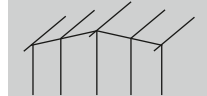

Größe 18

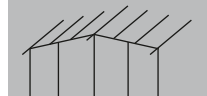

Gestängeskizzen
– Serienausstattung

1. Die Vorderwandhälften lassen sich austauschen und zur luftigen Veranda abklappen, in der es sich gemütlich und hitzgeschützt sitzen lässt.
2. Wenn Sie's besonders luftig mögen, nehmen Sie einfach die komplette Vorderwand und die Seitenwände heraus.
3. Fensterklappen schonen die Fensterfolie und schützen vor neugierigen Blicken. Die Vorderwandhälften sind gegeneinander austauschbar, damit können Sie die Tür an zwei verschiedenen Positionen einsetzen.
4. Bei Regenwetter bietet diese Lüftungshaube Schutz und sorgt für eine gute Dauerbelüftung im Zelt.

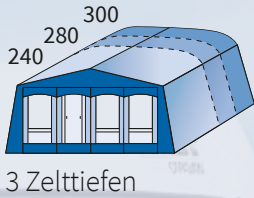

PARADIES III 240/280/300

Abbildung zeigt Paradies III 280

Souverän und in zeitloser Optik präsentiert sich das Modell Paradies III und beeindruckt mit seinem herausragenden Preis-Leistungs-Verhältnis. Hochwertige Materialien, eine wertige Verarbeitung und eine für das Saison- und Ganzjahrescamping ausgewählte Ausstattung erfüllen die Wünsche und Bedürfnisse erfahrener Camper. In 240 cm, 280 cm oder in 300 cm (Großraumtiefe) erhältlich.

NEU: Jetzt in 3 unterschiedlichen Zelttiefen lieferbar. 240: In den PLUS-Größen passend für die bekannten Hubbett-Caravans



1



2

	Paradies III 240	Paradies III 280	Paradies III 300
Zelttiefe:	ca. 240 cm	ca. 280 cm	ca. 300 cm
Vordach:	ca. 20 cm	ca. 20 cm	ca. 20 cm

Material: Dach, Vorder- und Seitenwände sind aus hochwertigem, beidseitig kunststoffbeschichtetem Polyestergewebe, wetterecht und komplett abwaschbar; die verarbeitete Fensterfolie absorbiert ca. 90% der UV-Strahlung.

Vorderwand: 2-teilig, die Segmente sind herausnehmbar und lassen sich gegeneinander austauschen; Fenster durch Fensterklappen mit Reißverschluss verschließbar; die Eingangstür ist hoch- bzw. seitlich wegrollbar; Verandaeffekt; waagerechte und senkrechte Hohlsäume mit Klettverschlüssen; ab Größe 16 mit vier Fenstern; bei den Größen 16–22 linkes Vorderwandfenster in zwei Fenster unterteilt.

Seitenwände: herausnehmbar; beide Wände mit Gaze-/Folienfester und doppelter Fensterklappe, die Verdunklungsklappe wird seitlich mit Reißverschluss verschlossen. Zusätzlich verfügen beide Wände über ein separates Gaze-fenster, das mit einer Verdunklungsklappe und mittels Reißverschluss verschließbar ist. Die Verdunklungsklappe des Gazefensters kann einseitig zu einer Lüftungshaube abgespannt werden und ermöglicht so eine geschützte, wetterunabhängige Belüftung des Zeltinnern. Die rechte Seitenwand ist des Weiteren mit einer seitlich wegrollbaren Eingangstür ausgestattet. Waagerechter Hohlraum für Sturm-

gestänge mit Klettverschluss in beiden Seitenwänden; Erkeranbau an rechter Seite möglich.

Gestänge: Gestänge: 25 x 1 mm Stahl (28 x 1 mm Stahl bei Paradies III 280+300), ab Größe 11 mit zwei zusätzlichen Firststangen, ab Größe 13 mit zwei zusätzlichen Orkanstützen, ab Größe 18 mit vier zusätzlichen Firststangen, ab Größe 21 mit vier zusätzlichen Orkanstützen.

1. Die Vorderwandhälften sind gegeneinander austauschbar, damit können Sie die Tür an zwei verschiedenen Positionen einsetzen.
2. Wie auf einer Veranda fühlen Sie sich, wenn Sie die Vorderwand ganz oder teilweise abklappen.
3. Fensterklappen schonen die Fensterfolie und schützen vor neugierigen Blicken.
4. Der Raumkomfort bei einer Tiefe von 280 oder 300 cm ist als Saison- und Ganzjahreszelt optimal.
5. In beiden Seitenwänden Lüftungsfenster mit Lüftungshaube; geschützte Querventilation bei jedem Wetter.





3



4



5

Größe	Umlaufmaß in cm	Paradies III 240 Gewicht in kg	Paradies III 280 Gewicht in kg	Paradies III 300 Gewicht in kg	Zu den Preisen
9	791–820	38,0	---	---	 Paradies III 240
10	821–850	39,0	45,0	46,0	
11	851–880	44,0	51,0	52,0	
12	881–910	45,0	52,0	53,0	
13	911–940	49,0	57,0	58,0	
14	941–970	51,0	58,0	59,0	
15	971–1000	52,0	59,0	60,0	
16	1001–1030	54,0	62,0	63,0	
17	1031–1060	55,0	64,0	65,0	
18	1061–1090	60,0	68,0	69,0	
19	1091–1120	61,0	69,0	70,0	
20	1121–1150	62,0	---	71,0	
21	1151–1180	68,0	---	73,0	
22	1181–1210	69,0	---	74,0	
13 PLUS	siehe Größen-zuordnung auf S. 13	50,0	---	---	 Paradies III 300 Scannen Sie unseren QR-Code oder gelangen Sie unter dwt-zelte.de/download_preise zu unseren Preislisten.
15 PLUS		53,0	---	---	
16 PLUS		55,0	---	---	

Bitte beachten Sie unsere Hinweise zur Größenempfehlung auf Seite 11.

Optionen und empfehlenswertes Zubehör

- Erker (B x T) 145 x 230 cm (siehe Seite 75)
- Aufpreis Stahl-Gestänge 28 x 1 mm
- Aufpreis Stahl-Gestänge 32 x 1,5 mm
- Aufpreis Alu-Gestänge 32 x 1,5 mm
- Sturmgestänge-Paket Gr. 9–12
- Sturmgestänge-Paket Gr. 13–20
- Sturmgestänge-Paket Gr. 21–22
- Vordachspannstab Stahl 22 x 1 mm (pro Stück)
- Distanzstück, Stahl 22 x 1 mm (pro Stück)
- Vario-Clip (siehe Seite 77)
- Windblende mit Lüftung (siehe Seite 76)
- Sicherheitsgurt Plus (1 Paar)
- Gestängespanner
- Innenhimmel
- Universal-Sonnendach Shadow Modul siehe Seite 74. Auf den Folgeseiten finden Sie noch viele weitere, tolle Extras.

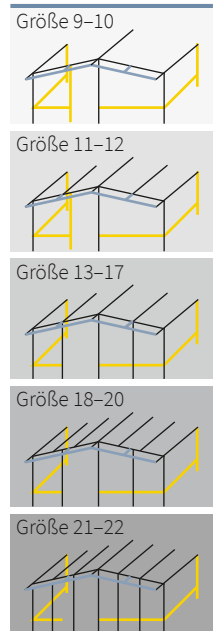

Gestängeskizzen
 – Serienausstattung
 – empfohlene Zusatzstangen (siehe S. 79)
 – empfohlenes Sturmgestänge-Paket (siehe S. 79)

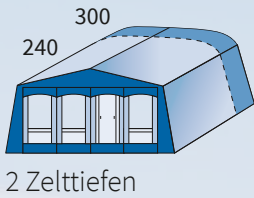

TANGO 240/300

Abbildung zeigt Tango 300

Tango ist ein Vorzelt für Dauercamper. Umfangreiche Ausstattung und funktionelle Detaillösungen erfüllen die Erwartungen der anspruchsvollen und erfahrenen Camper. Am Platzangebot soll es nicht scheitern. Einfach kompromisslos.



1



2

Abbildung zeigt Tango 240

	Tango 240	Tango 300
Zelttiefe:	ca. 240 cm	ca. 300 cm
Vordach:	ca. 20 cm	ca. 20 cm

Material: Dach, Vorder- und Seitenwände aus hochwertigem, beidseitig kunststoffbeschichtetem Polyestergerewebe, wettrecht, lackiert und komplett abwaschbar; die verarbeitete Fensterfolie absorbiert 90 % der UV-Strahlung.

Vorderwand: 3-teilig, alle Segmente lassen sich herausnehmen und gegeneinander tauschen; Fenster durch Fensterklappen mit Reißverschluss verschließbar; Eingangstür versetz- und hochrollbar; Verandaeffekt; waagerechte und senkrechte Hohlsäule mit Klettverschlüssen für Sturm- und Verandastrangen.

Seitenwände: herausnehmbar, Eingangstür seitlich wegrollbar; Gaze-/Folienfenster; doppelte Fensterklappen, beide senkrecht mit Reißverschluss verschließbar; Fenster mit Gardinen bestückt; senkrechter und waagerechter Hohlraum mit Klettverschluss für Sturmgestänge; Erkeranbau an der rechten Seite möglich. Tango 300 mit einem weiteren Lüftungsfenster in jeder Seite.

Gestänge: Tango 240 und Tango 300 mit 28 x 1 mm Stahl inkl. Vordachgestänge mit zwei Distanzstücken; ab Größe 11 mit zwei zusätzlichen Dachstangen, ab Größe 13 mit zwei zusätzlichen Orkanstützen, ab Größe 18 mit vier zusätzlichen Firststangen, ab Größe 21 mit vier zusätzlichen Orkanstangen.

Tip: Durch den Einsatz eines textilen Innenhimmels und ausreichender Belüftung wird die Kondenswasserbildung im Zeltinneren reduziert. Die Verwendung eines Innenhimmels ist zu empfehlen bei den Modellen, deren Dach oder Wände aus kunststoffbeschichtetem Polyestergerewebe (PVC) gefertigt sind. Zusätzlich schafft der textile Innenhimmel ein angenehm wohnliches Ambiente im Zelt.

1. Die Tür kann an jede Position der Vorderwand versetzt werden, hier z. B. rechts der Mitte.
2. Die Fensterklappen schützen vor unbetenen Blicken und gleichzeitig auch die Folien vor der UV-Strahlung (Abbildung zeigt Tango 240).
3. Der Raumkomfort bei einer Tiefe von 300 cm ist als Saison- und Ganzjahreszelt optimal.
4. Die Reißverschlussabdeckungen schützen vor frühzeitiger Verschmutzung und Sonneneinstrahlung.
5. In beiden Seitenwänden Lüftungsfenster mit Lüftungshaube; geschützte Querventilation bei jedem Wetter.
6. + 7. Senkrechte und waagerechte Hohlsäule mit Klettverschluss zur Befestigung von Sturmstrangen/Verandastrangen und der Standbeine/Orkanstützen in den Wänden.
8. Individuelle, stufenlos positionierbare Bodenabspannung.
9. Schön sauber: Ein doppelter Faulstreifen verdeckt die Abspannung; außen läuft Regenwasser ab, innen wird der Boden abgedichtet.

Größe	Umlaufmaß in cm	Zu den Preisen	
		Tango 240	Tango 300
10	821 – 850	43,0	48,0
11	851 – 880	52,0	54,0
12	881 – 910	54,0	57,0
13	911 – 940	60,0	62,0
14	941 – 970	61,0	64,0
15	971 – 1000	63,0	65,0
16	1001 – 1030	68,0	68,0
17	1031 – 1060	69,0	69,0
18	1061 – 1090	74,0	74,0
19	1091 – 1120	75,0	75,0
20	1121 – 1150	75,0	77,0
21	1151 – 1180	81,0	83,0
22	1181 – 1210	---	84,0

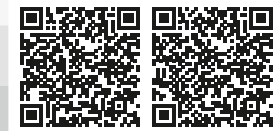

Scannen Sie unseren QR-Code oder gelangen Sie unter dwt-zelte.de/download_preise zu unseren Preislisten.

Bitte beachten Sie unbedingt unsere Hinweise zur Größenempfehlung auf Seite 11.

Optionen und empfehlenswertes Zubehör

- Erker (B x T) 145 x 230 cm (siehe Seite 75)
- Aufpreis Stahl-Gestänge 32 x 1,5 mm
- Aufpreis Alu-Gestänge 32 x 1,5 mm
- Sturmgestänge-Paket Gr. 10 – 12
- Sturmgestänge-Paket Gr. 13 – 20
- Sturmgestänge-Paket Gr. 21 – 22
- Vario-Clip (siehe Seite 77)
- Windblende mit Lüftung (siehe Seite 76)
- Sicherheitsgurt Plus (1 Paar)
- Gestängespanner
- Innenhimmel
- Rundbogentür (Zusatzsegment für Vorderwand)
- Universal-Sonnendach Shadow Modul siehe Seite 74. Auf den Folgeseiten finden Sie noch viele weitere, tolle Extras.

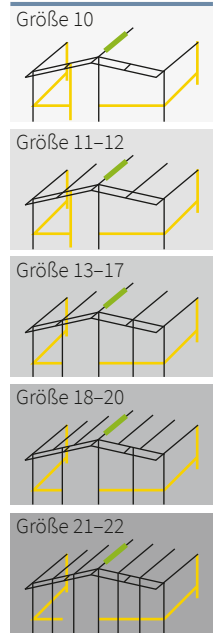

Gestängeskizzen
 - Serienausstattung
 - Hohlsäule im Dach
 - empfohlenes Sturmgestänge-Paket (siehe S. 79)



3



4

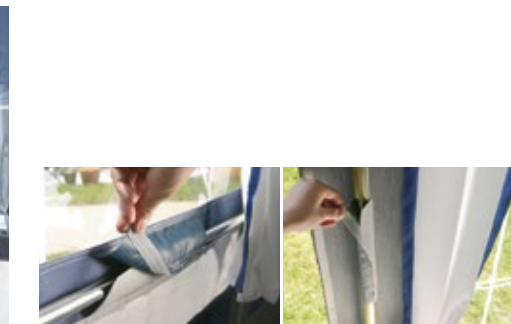

5



6

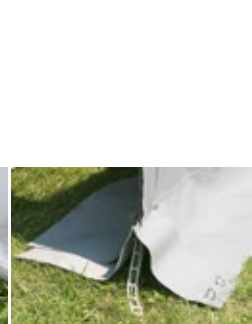

7



8



9

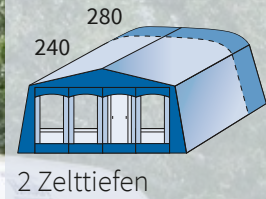

CARAT 240/280

Abbildung zeigt Carat 240

Stabilität pur: Dieses exklusive Modell erfüllt höchste Ansprüche an Funktionalität und Material. Extreme Widerstandsfähigkeit, die hochwertige Verarbeitung und insbesondere die individuelle Gestaltung der Vorderwand machen Carat zur perfekten Wahl für jede Jahreszeit. Die variable Bodenabspannung ist eine nützliche Ausstattung für dieses Ganzjahreszelt.



1



2

	Carat 240	Carat 280
Zelttiefe:	ca. 240 cm	ca. 280 cm
Vordach:	ca. 30 cm	ca. 30 cm

Material: Dach, Vorder- und Seitenwände aus hochwertigem, beidseitig kunststoffbeschichtetem Polyestergewebe, wetterecht, lackiert und komplett abwaschbar; die verarbeitete Fensterfolie absorbiert 90 % der UV-Strahlung.



Vorderwand: 3-teilig, alle Segmente lassen sich herausnehmen und gegeneinander tauschen; Fenster durch Fensterklappen mit Reißverschluss verschließbar; Eingangstür versetz- und hochrollbar; Verandaeffekt; waagerechte und senkrechte Hohlsäume mit Klettverschlüssen für Sturm- und Verandastangen.

Seitenwände: herausnehmbar; Eingangstür seitlich wegrollbar; Gaze-/Folienfenster; doppelte Fensterklappen mit Reißverschluss verschließbar; Fenster mit Gardinen bestückt; senkrechter und waagerechter Hohlraum mit Klettverschluss für Sturmgestänge; Erkeranbau an der rechten Seite möglich.

Gestänge: 28 x 1 mm Stahl inkl. Vordachspannstäben und Distanzstücken, ab Größe 11 mit zwei zusätzlichen Dachstangen, ab Größe 13 mit zwei zusätzlichen Orkanstützen, ab Größe 18 mit vier zusätzlichen Firststangen.

Info: Kondenswasserbildung ist eine physikalische Reaktion und ist abhängig von der Luftfeuchtigkeit und den Temperaturveränderungen. Nutzen Sie die Lüftungsmöglichkeiten (Gazefenster, Gazeeinsätze, Hochentlüftung) Ihres Vorzeltes, um den Luftaustausch im Zeltinneren zu ermöglichen. Verschließen Sie Ihr Zelt nicht luftdicht. Die Hochentlüftung ist eine Zwangsbelüftung, die zusammen mit der optional angebotenen und mit Lüftungseinsätzen versehenen Windblende die Luftzirkulation auch in Ihrer Abwesenheit garantiert.

1. Die Tür in der 3-teiligen Vorderwand lässt sich an jede Position setzen.
2. Außenliegende Gewebeklappen zum Verschließen der Fenster sind ein Muss für Saison- und Dauercamping. Sie schützen die Fensterfolie vor UV-Strahlung und vorzeitiger Verwitterung.
3. Die Brüstungshöhe unter den Seitenwandfenstern ist größer, um bequem Möbel im Innern zu stellen.
4. Zur Befestigung der Dachstangen sind in den Seitenwänden zusätzliche Klettverschlüsse eingenäht.
5. Der doppelte Gardinenkeder bietet die Möglichkeit, eine zusätzliche Übergardine zu befestigen.
6. Individuelle, stufenlos positionierbare Bodenabspannung.
7. Schön sauber: Ein doppelter Faulstreifen verdeckt die Abspannung; außen läuft Regenwasser ab, innen wird der Boden abgedichtet.

Größe	Umlaufmaß in cm	Carat		Zu den Preisen	
		240 Gewicht in kg	280 Gewicht in kg	Carat 240	Carat 280
11	851 – 880	67,0	68,5		
12	881 – 910	68,0	69,5		
13	911 – 940	72,0	73,5	Scannen Sie unseren QR-Code oder gelangen Sie unter dwt-zelte.de/download_preise zu unseren Preislisten.	
14	941 – 970	73,0	74,5		
15	971 – 1000	74,0	75,5		
16	1001 – 1030	76,0	77,5		
17	1031 – 1060	77,0	78,5		
18	1061 – 1090	82,0	83,5		
19	1091 – 1120	83,0	---		

Bitte beachten Sie unbedingt unsere Hinweise zur Größenempfehlung auf Seite 11.

Optionen und empfehlenswertes Zubehör

- Erker (B x T) 145 x 230 cm (siehe Seite 75)
- Aufpreis Stahl-Gestänge 32 x 1,5 mm
- Aufpreis Alu-Gestänge 32 x 1,5 mm
- Sturmgestänge-Paket Gr. 11 – 12
- Sturmgestänge-Paket Gr. 13 – 19
- Vario-Clip (siehe Seite 77)
- Windblende mit Lüftung (siehe Seite 76)
- Sicherheitsgurt Plus (1 Paar)
- Gestängespanner
- Innenhimmel
- Rundbogentür (Zusatzsegment für Vorderwand)
- Universal-Sonnendach Shadow Modul siehe Seite 74. Auf den Folgeseiten finden Sie noch viele weitere, tolle Extras.

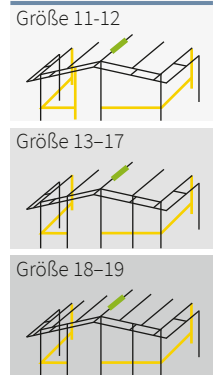

Gestängeskizzen
 – Serienausstattung
 ■ Hohlsäume im Dach
 ■ empfohlenes Sturmgestänge-Paket (siehe S. 79)



3



4



5



6



7

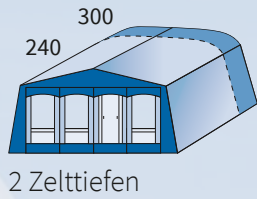

AMBASSADOR II 240/300

Abbildung zeigt Ambassador II 300

Hochwertige Verarbeitung, funktionelle Detaillösungen und eine Top-Ausstattung – das Modell Ambassador II überzeugt mit einem unvergleichbaren Standard. Dank seiner Vierteiligkeit ist dieses in zwei Tiefen erhältliche Ganzjahreszelt ein wahrer Verwandlungskünstler.



Detail-Videos finden Sie auf unserer Website.



1

2

	Ambassador II 240	Ambassador II 300
Zelttiefe:	ca. 240 cm	ca. 300 cm
Vordach:	ca. 20 cm	ca. 20 cm

Material: Dach, Vorder- und Seitenwände aus hochwertigem, beidseitig kunststoffbeschichtetem Polyestergewebe, wetterecht lackiert und komplett abwaschbar; die verarbeitete Fensterfolie absorbiert ca. 90% der UV-Strahlung.



Vorderwand: 3-teilig; alle Segmente lassen sich herausnehmen und gegeneinander tauschen; somit Eingangstür an jede Position der Vorderwand versetzbar; Eingangstür hochrollbar; Fenster mit Fensterklappen und Reißverschluss, zusätzlich mit waagerechtem Reißverschluss unterhalb der Fensterklappen verschließbar; Verandaeffekt; waagerechte und senkrechte Hohlsäume mit Klettverschluss; Taschen für Verandastangen mit Klettverschlüssen. Optionale Rundbogentür in der Vorderwand gegen Aufpreis erhältlich.

Seitenwände: Beide Seitenwände sind gegeneinander austauschbar und zur Veranda abklappbar; eine Seitenwand verfügt über die Kombination Eingangstür und Gaze-/Folienfenster, die andere über zwei Gaze-/Folienfenster. Alle Fenster mit Gardinen und doppelten Fensterklappen ausgestattet. Zusätzlich in jeder Seitenwand ein Lüftungsfenster (Moskitogaze). Die Lüftungsfenster in beiden Seitenwänden mit hochroll- und abspannbarer Wetterschutzhaube, so dass dauerhaft und wetterunabhängig eine geschützte Quer-

ventilation hergestellt werden kann. Alle Klappen und Wetterschutzhauben ringsum mit Reißverschluss verschließbar, auch waagrecht. Senkrechter und waagerechter Hohlsaum für Sturmgestänge mit Klettverschluss; optionaler Erkeranbau an der rechten Seite möglich.

Gestänge: 28 x 1 mm Stahl inkl. Vordachgestänge mit zwei Distanzstücken: ab Größe 12 mit zwei zusätzlichen Firststangen, ab Größe 13 mit zwei zusätzlichen Orkanstützen, ab Größe 18 mit vier zusätzlichen Firststangen.

1. Eingangstür versetzbar.
2. Rundbogentür (mit Stalltür-Effekt) ist optional erhältlich.
3. Verandaeffekt in Vorder- und Seitenwänden möglich.
4. Alle Fenster mit Fensterklappen blickdicht verschließbar.
5. In beiden Seitenwänden Lüftungsfenster mit Haubenklappe; geschützte Querverteilung bei jedem Wetter.
6. Alle Fensterklappen können senkrecht und waagrecht mit Reißverschluss verschlossen werden.
7. Abdeckungen der Reißverschlüsse erhöhen die Funktionsfähigkeit.
8. +9. Hohlsäume mit Klettverschluss zur Befestigung des Zeltgestänges an der Zelthaut.
10. Individuelle, stufenlos positionierbare Bodenabspannung.
11. Ein doppelter Faulstreifen verdeckt die Abspannung; außen läuft Regenwasser ab, innen wird der Boden abgedichtet.

Größe	Umlaufmaß in cm	Modell		Zu den Preisen	
		Modell 240 Gewicht in kg	Modell 300 Gewicht in kg	Modell 240	Modell 300
12	881 – 910	54,0	57,0	  <p>Scannen Sie unseren QR-Code oder gelangen Sie unter dwt-zelte.de/download_preise zu unseren Preislisten.</p>	
13	911 – 940	60,0	62,0		
14	941 – 970	61,0	64,0		
15	971 – 1000	63,0	65,0		
16	1001 – 1030	66,0	68,0		
17	1031 – 1060	67,0	69,0		
18	1061 – 1090	71,0	74,0		
19	1091 – 1120	72,0	75,0		
20	1121 – 1150	74,0	77,0		

Bitte beachten Sie unsere Hinweise zur Größenempfehlung auf Seite 11.

Optionen und empfehlenswertes Zubehör

- Erker (B x T) 145 x 230 cm (siehe Seite 75)
- Aufpreis Stahl-Gestänge 32 x 1,5 mm
- Aufpreis Alu-Gestänge 32 x 1,5 mm
- Sturmgestänge-Paket Gr. 12
- Sturmgestänge-Paket Gr. 13 – 20
- Vario-Clip (siehe Seite 77)
- Windblende mit Lüftung (siehe Seite 76)
- Sicherheitsgurt Plus (1 Paar)
- Gestängespanner
- Innenhimmel
- Rundbogentür (Zusatzsegment für Vorderwand)
- Universal-Sonnendach Shadow Modul siehe Seite 74. Auf den Folgeseiten finden Sie noch viele weitere, tolle Extras.

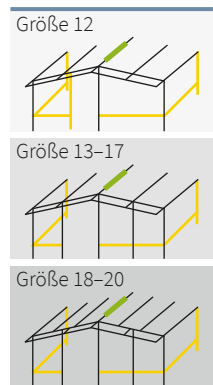

Gestängeskizzen
 – Serienausstattung
 ■ Hohlsäume im Dach
 ■ empfohlenes Sturmgestänge-Paket (siehe S. 79)

Hinweis: Befestigung der Firststangen im Dach durch Hohlsaum und Zeltstabbefestiger (Serie) schafft eine bessere Verbindung von Gestänge und Zelt Dach. Sie vermindern so das Schlagen des Zelt dachs bei starkem Wind.



3



4



5



6



8



10



7



9



11



ATELIER CHALET

Chili

Mit drei optionalen Panoramafenstern Plus und einer Rundbogentür in der Vorderwand.

MASSFERTIGUNG FÜR INDIVIDUALISTEN
UND ANSPRUCHSVOLLE



Kaschmir



Canyon



Bordeaux

Mit zwei optionalen Panoramafenstern Plus
in der Vorderwand.

Wählen Sie Rundumdach oder Vordach!

Entscheiden Sie die Zelttiefe!

Bestimmen Sie die Farbkombinationen!

Suchen Sie die Wandgestaltung aus!

Sie haben die Wahl

Unsere INDIVIDUAL-Klasse der Ganzzelte heißt „Atelier Chalet“ und ist eine Kategorie für sich. Denn hier kommt nichts von der Stange. Jedes Atelier ist ein Unikat. Gewebeat, Dachform, Vorderwand und vieles mehr – Sie entscheiden!

Wir leisten unseren Beitrag dazu: durch herausragende Qualität und einen Ausstattungsumfang, der seinesgleichen sucht. Passgenau auf Ihren Caravan zugeschnitten und mit Ihren Ansprüchen ausgestattet: Das sind die Modelle der Atelier Chalet Serie.



RUNDUMDACH

Atlantik

Zelttiefe

- ca. 240 cm oder das gewünschte Individualmaß

Material

Dach, hochgezogener Spritz- und Erdstreifen aus hochwertigem, beidseitig kunststoffbeschichtetem Polyestergewebe, wetterecht und komplett abwaschbar. Wandmaterial entsprechend Ihrer Farbwahl.

Dach

- Rundumdach mit Gestänge verstärkt
- Hohlsäume für Vordachspannstäbe
- Hohlsäume im Dach (ca. 30 cm)
- ohne zusätzliche Naht (nur bei Zelttiefe bis 280 cm)
- Traufenkeder für seitliche Regenrinnen (nur bei Ausführung Dachform „Vordach“)
- Dachkeder für schraublose Vario-Clip-Elemente, Vario-Clip-Elemente sind optional nachrüstbar

Vorderwand (Serie)

- 4-teilig (ein Tür-, drei Fenstersegmente)
- ab Größe 18 6-teilig (ein Tür-, fünf Fenstersegmente)
- alle Teile gegeneinander austauschbar
- Eingangstür hochrollbar
- Vorderwandfenster mit Gardinen
- Fensterklappen mit Reißverschluss verschließbar
- Verandaeffekt möglich
- waagerechte Hohlsäume (ca. 60 cm) für Veranda-stangen, mit Klettverschluss
- senkrechte Hohlsäume (ca. 90 cm) für Zusatz-stangen, mit Klettverschluss
- Dauer-Giebelhochentlüftung, verschließbar
- Gestängedurchlässe für Vordachverstärkung

Seitenwände (Serie)

- eine Seitenwand (2-teilig) mit einem hochrollbaren Türelement und einem kleinen Lüftungsfenster
- eine Seitenwand (2-teilig) mit zwei Lüftungsfenstern
- alle Teile gegeneinander austauschbar
- zur Veranda abklappbar
- Erkeranbau rechts, auf Wunsch auch links, ab 330 cm Zelttiefe nicht möglich
- doppelte Windecke zur Anpassung an schräge Bugformen
- senkrechter Hohlraum (ca. 90 cm) für Zusatzstange, mit Klettverschluss
- waagerechter Hohlraum (ca. 60 cm) für Sturmgestänge, mit Klettverschluss
- doppelte Fensterklappen (Klarfolie und Stoff), beide mit Reißverschluss verschließbar
- Seitenwandfenster mit Gardinen

Allgemeine Ausstattung

- ringsum Sturmabspannmöglichkeiten
- Zeltstabbefestiger
- doppelter Faulstreifen, innen- und außenliegend
- geöster Erdstreifen
- mittige Bodenabspannung (Keder)
- abgedeckte Reißverschlüsse
- Innenhimmel

Gestänge: 28 x 1 mm Stahl;

Lieferung mit Vordachspannstäben und Distanzstücken, ab Größe 12 mit zwei zusätzlichen Dachstangen, ab Größe 13 mit zwei zusätzlichen Orkanstützen, ab Größe 18 mit vier zusätzlichen Firststangen, ab Größe 21 mit vier zusätzlichen Orkanstützen. Bei einer Tiefenänderung von 301 bis 350 cm serienmäßig mit 32 x 1,5 mm Stahl-Gestänge.



VORDACH

Cognac

Mit optionalem Panoramafenster in der Vorderwand

MATERIAL

Kunststoffbeschichtetes Polyestergewebe (PVC) ist absolut reißfest, wetter- und lichtbeständig, unempfindlich gegen Feuchtigkeit und eignet sich hervorragend für Ganzjahres-Standplätze – abwaschbar und besonders leicht zu reinigen.

Spinndüsengefärbter Leacryl-Markisenstoff (Acryl) ist atmungsaktiv, absolut verrottungsfest, mit einer wasser- und ölabweisenden Imprägnierung versehen und besonders fürs Saisoncamping geeignet – atmungsaktiv und UV-getestet.

FARBEN



Atlantik
PVC
(dunkelblau/
grau)



Royal
PVC



Cognac
PVC



Canyon
PVC



Kondor
PVC

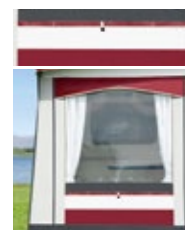

Bordeaux
PVC



Chili
PVC



Kaschmir
Acryl

INDIVIDUAL-KLASSE

Flexible Gestaltung beginnt schon bei der Grundausstattung.

GRUNDAUSSTATTUNG

Bei Atelier Chalet ist selbst die hochwertige Grundausstattung schon etwas ganz Besonderes – innen wie außen! Bei der Konstruktion des Atelier Chalet bringen unsere Spezialisten ihre langjährigen Erfahrungen ein. Dabei steht der praktische Nutzen immer im Fokus. Bereits in der Grundausstattung ist an alles gedacht: Sicherheit und Stabilität, Wohnambiente und Flair. Konfigurieren Sie auf Basis dieser besonderen Details der umfangreichen und anspruchsvollen Grundausstattung und mit den zur Verfügung stehenden Optionen Ihr unvergleichbares Traumzelt.



Erkeranbau. An der rechten Seitenwand kann optional ein Erker angebaut werden. Er bietet extra Platz z. B. für ein Schlafzelt. Die herausnehmbare Seitenwand kann als Trennwand dienen.



Brüstungshöhe. Die erhöhte Fensterbrüstung dient dem Aufstellen von Möbeln, ohne dass sie von außen sichtbar sind.



Innenhimmel. Der Innenhimmel reduziert die Bildung von Kondenswasser, senkt gleichzeitig die Innenraumtemperatur und schafft ein angenehmes Ambiente im Zelt.



Lüftungsblende. Die Lüftungen in der Windblende bieten zusätzliche Zirkulation auch während Ihrer Abwesenheit und verringern die Kondenswasserbildung.



Waagerechter Hohlraum. Waagerechte Hohlräume (ca. 60 cm) mit Klettverschluss stehen zur Aufnahme von optionalen Zusatzstangen bereit und tragen zur Stabilität der Vorder- und Seitenwände bei.



Senkrechter Hohlraum. Mit den langen, verschließbaren, senkrechten Klettverschlüssen an den Wänden wird die Zeltwand an dem Gestänge befestigt.



Erdstreifen. An den Ecken ist der Erdstreifen zur besseren Abdichtung zusammengeheftet.



Dachhohlräume. Im Dach sind serienmäßig verschließbare Hohlräume eingenaht. Sie stabilisieren das Dach bei Wind.



Bodenabspannung. Individuelle, stufenlos auf dem Keder verschiebbare und positionierbare Bodenabspannung.



Gardinenkeder. Der doppelte Gardinenkeder bietet die Möglichkeit, eine zusätzliche Übergardine zu befestigen.

GESTÄNGESKIZZEN

Zusätzliche Hohlsäume, im Dach fest vernäht, schaffen eine bessere Verbindung zum Gestänge. Sie vermindern so das Schlagen des Zeltdaches bei starkem Wind. Auch zusätzliche Hohlsäume nach Ihren Maßvorgaben sind möglich.

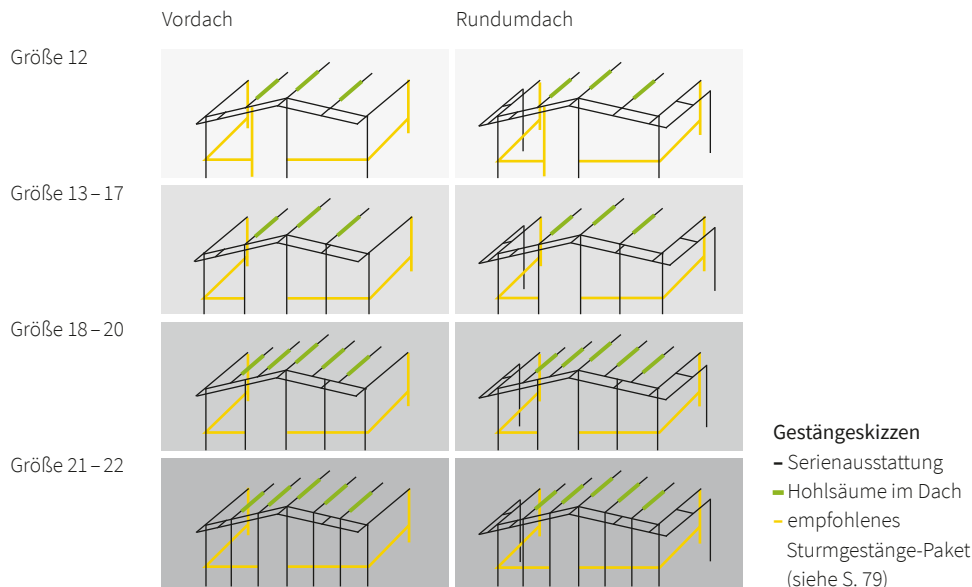



INDIVIDUELLE ZELTTIEFE

Alles ist möglich. Ihnen ist die Standard-Zelttiefe von 240 cm nicht genug? Sie haben den Wunsch nach einem tieferen Vorzelt? Optional bieten wir Ihnen die freie Wahl bei der Zelttiefe von 241 – 350 cm an. Bitte beachten Sie, dass ab einer Zelttiefe von 330 cm kein Erkeranbau mehr möglich ist.

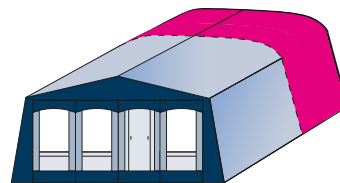
Individuell bis 350 cm Zelttiefe



240 (Standard)

Größe	Umlaufmaß in cm	Gewicht in kg		Zu den Preisen	
		Vordach	Rundumdach	Vordach	Rundumdach
12	881 – 910	60,0	68,0		
13	911 – 940	67,0	73,0		
14	941 – 970	69,0	75,0		
15	971 – 1000	71,0	77,0		
16	1001 – 1030	75,0	81,0		
17	1031 – 1060	77,0	83,0		
18	1061 – 1090	84,0	89,0		
19	1091 – 1120	86,0	91,0		
20	1121 – 1150	88,0	93,0		
21	1151 – 1180	93,0	100,0		
22	1181 – 1210	95,0	102,0		
Tiefenänderung	241 – 260 cm			Scannen Sie unseren QR-Code oder gelangen Sie unter dwt-zelte.de/download_preise zu unseren Preislisten.	
Tiefenänderung	261 – 280 cm				
Tiefenänderung	281 – 300 cm				
Tiefenänderung	301 – 350 cm*				

* inkl. 32 x 1,5 mm Stahl-Gestänge

Optionen und empfehlenswertes Zubehör

Erker (B x T) ca 145 x 230 cm*

Aufpreis Stahl-Gestänge 32 x 1,5 mm

Aufpreis Alu-Gestänge 32 x 1,5 mm

Sturmgestänge-Paket Gr. 12

Sturmgestänge-Paket Gr. 13 – 20

Sturmgestänge-Paket Gr. 21 – 22

Vario-Clip (siehe Seite 77)

Sicherheitsgurt Plus (1 Paar)

Gestängespanner

* ab 330 cm Zelttiefe kein Erkeranbau möglich

HINWEIS: Höchste Individualität zeichnet die Modelle Atelier Chalet aus. Einfach umblättern und die vielen Möglichkeiten entdecken ...

Benötigen Sie Hilfe, dann rufen Sie uns an:

+49 / 561 / 220 79 30

INDIVIDUAL-KLASSE

Entdecken Sie die Möglichkeiten der INDIVIDUAL-Klasse!

Individualisieren Sie Ihr ganz persönliches Zelt. Alle Segmente der Vorderwand sind frei versetzbar, die einzelnen Segmente der Seitenwände können untereinander getauscht werden. Variieren Sie Vorder- und Seitenwände nach dem eigenen Geschmack und Ihren Bedürfnissen. Zusätzliche Optionen machen Zelt(t)räume wahr.



 Standardfenster – mit einem weiteren Klarfolienfenster erhöhen Sie den Panoramablick.



 Rundbogentür mit Stalltür-Effekt – ermöglicht das Öffnen des oberen Türbereiches.



 Panoramafenster einfach – das Klarfolienfenster kann über Reißverschluss geöffnet und nach unten abgeklappt werden.



 Panoramafenster Plus (mit Gaze) – wie Panoramafenster einfach, zusätzlich kann der dahinter befindliche Gazeinsatz mit Reißverschluss verschlossen werden und schützt so vor Insekten.



 Lüftungsfenster (½ Gaze, ½ Klarfolie) mit Klarfolienklappe – für eine optimierte Belüftung.



 Hochrollbare Tür – (eine hochrollbare Tür in der Vorderwand und eine hochrollbare Tür in der Seitenwand im Grundmodell enthalten). Sie wünschen noch mehr Eingangsmöglichkeiten?



 Lüftungsfenster mit hochroll- und abspannbarer Wetterschutzhaube, sorgt für eine dauerhafte und wetterunabhängige Querverteilung im Zeltinneren. Mit Folie und Gewebeklappe verschließbar.



Das Windstop-Verschluss-Paket für Klarfolien-Fensterklappen (Seitenwand) besteht aus einem waagrecht unterhalb jeder Fensterklappe verlaufenden Reißverschluss (außer bei Einsatz einer Haubenklappe). Der Windstop-Verschluss schützt den Innenraum vor Zugluft. In einem weiteren Optionspaket ist das Windstop-Verschluss-System auch für die Außenklappen in der Vorder- und Seitenwand erhältlich. Es reduziert das Schlagen der Fensterklappen und schont damit das Material.

Die Positionen sind nur einzeln und nicht zusammen bestellbar.

ÄNDERUNGSOPTIONEN

Entwurfsskizze für Vorder- und Seitenwand

Hier zeigen wir Ihnen die Einteilung der Vorder- und Seitenwand, die die Aufteilung des Grundmodells darstellt. Auf dieser Basis können Sie Ihre weitere Konfiguration anhand der angebotenen Optionen und der Checkliste (Detailmaße) vornehmen.

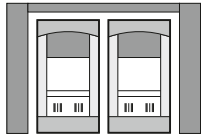

Seitenwand links:
Lüftungsfenster-Segment
+ Lüftungsfenster-Segment

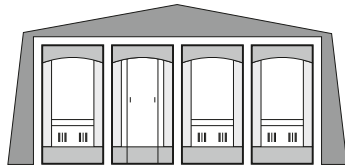



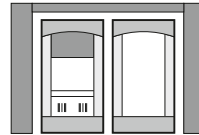



Vorderwand (v. l. n. r.):
Standardfenster-Segment + hochrollbares Tür-Segment + Standardfenster-Segment (ab Gr. 18, 6-teilig zzgl. zwei Standardfenster-Segmente)



Seitenwand rechts:
Lüftungsfenster-Segment
+ hochrollbares Tür-Segment

Ab Tiefe 330 cm jeweils ein zusätzliches Standardfenster in der Seitenwand.
Ab einer Zelttiefe von 330 cm ist kein Erkeranbau mehr möglich.

Preisänderungsoptionen

-  Standardfenster-Segment
-  Hochrollbares Tür-Segment
-  Rundbogentür-Segment
-  Panoramafenster einfach-Segment
-  Panoramafenster Plus-Segment
-  Lüftungsfenster-Segment
-  Lüftungsfenster-Segment (Gaze/Folie) mit Haubenklappe
- Windstop-Verschluss für Klarfolienfensterklappen (Seitenwand)*
- Windstop-Verschluss für alle Außenklappen (Vorder- + Seitenwand)

* Beim Lüftungsfenster-Segment mit Haubenklappe ist kein Windstop-Verschluss für Folienklappe möglich



Fordern Sie kostenlose Stoffmuster an.

CHECKLISTE ZUR KONFIGURATION IHRES ZELTES

Benötigen Sie Hilfe, dann rufen Sie uns an:

+49 / 561 / 220 79 30

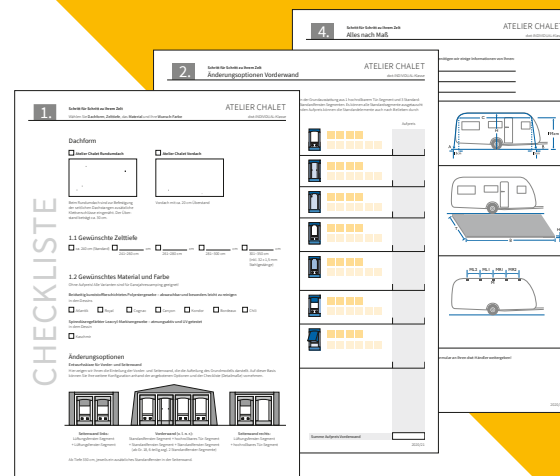

Unter dwt-zelte.de finden Sie im Bereich Ganzzelte unter Atelier Chalet eine nützliche Checkliste als PDF, die Ihnen hilft, die optimale Konfiguration für Ihr Wunschzelt zu bestimmen!



Scannen Sie mit Ihrem Handy unseren QR-Code und erhalten Sie mehr Informationen unter dwt-zelte.de/_ac



TEILZELTE

Der Name legt es nahe: Das Teilzelt steht vor einem Teil Ihres Wohnwagens und ist die richtige Lösung für alle, die zusätzlich eine geschützte Freifläche vor ihrem Caravan wünschen. Normalerweise ist diese Zeltform nur im Dachbereich mit dem Caravan verbunden.

Bei dwt finden Sie Teilzelte in großer Auswahl – in unterschiedlichen Bauarten, Größen, Materialien, Ausstattungen.

Teilzelte von dwt: für höchste Flexibilität.

KLASSISCH MIT GESTÄNGE ODER INNOVATIV MIT LUFTSCHLAUCH-SYSTEM

Teilzelte erfreuen sich großer Beliebtheit auf Kurzreisen und bei Kurzaufenthalten, aber auch beim traditionellen Wintercamping. Reisecamper schätzen den schnellen Aufbau und Wintercamper kennen den großen Vorteil der geringen Zelttiefe und der damit einhergehenden steileren Dachfläche, auf der Schnee bei Tauwetter einfach hinabgleiten kann.

Zu den Teilzelten zählen aber auch die Zelte, die einseitig bündig mit dem Caravan stehen. Diese Zelte nennen wir **Teileinzugszelte**. Hier ist neben dem Dachelement zusätzlich eine Seitenwand über den Keder mit dem Caravan verbunden.

Unser Modell Juwel III erhalten Sie in drei Ausführungsvarianten, mittig vor dem Caravan stehend oder rechts- bzw. linksseitig bündig eingezogen.



Teilzelte mit Luftschauch-Konstruktionen, wir nennen sie **Air-In-Zelte** (ab Seite 47), erfreuen sich aufgrund der einfachen Handhabung zunehmender Beliebtheit.

In Minutenschnelle können diese aufgebaut werden, sind allerdings nur für die Reisezeit von Frühjahr bis Herbst geeignet. Dennoch bieten sie eine beachtliche Standfestigkeit bei Wind. Das Mehrkammer-System erleichtert den Auf- und Abbau und eventuell spätere Services.

Eine Sonderform in der Kategorie der Teilzelte ist das **freistehende Teilzelt**, unser Modell Favorit III (Seite 56). Dieses Zelt ermöglicht es, dass Sie Ihren Wohnwagen mit in den Urlaub nehmen können, ohne dass Sie Ihr Vorzelt abbauen müssen. Damit bleiben Sie mobil.

Noch detailliertere Informationen zu den einzelnen Zelten erhalten Sie unter dwt-zelte.de





Neues Modell oder ein Modell in überarbeiteter Ausführung in der Collection 2022/23.



Modelle mit diesem Symbol oder dazu ergänzend angebotene Zubehörpakete beinhalten einen Preisvorteil. Geld sparen, ohne auf Qualität verzichten zu müssen.



HQ = High-Quality – besonders widerstandsfähiges Ripstop-Polyester-Gewebe. Verstärkte, in regelmäßigen Abständen eingewebte Fäden in Kett- und Schussrichtung ergeben optisch eine Rechenkästchenstruktur und erhöhen technisch die Werte der Weiterreißfestigkeit.



Zelte mit modernen Luftschauch-Konstruktionen anstelle bisheriger traditioneller Gestänge-Konstruktionen. Wir empfehlen Air-In-Zelte ausschließlich zu Reisezwecken außerhalb der Wintersaison.



Mit wenig Aufwand und in aller Kürze lassen sich die mit diesem Symbol markierten Zelte aufbauen. Damit auch geeignet und empfehlenswert für den Einsatz bei Kurzaufenthalten



Vergößerter Wohnraum aufgrund abweichender Zelttiefe. Geeignet für alle, die das Vorzelt als Aufenthaltsraum nutzen und komfortabel einrichten möchten.



Seit Jahren gewinnen Caravans, die über ein **Hubbett** verfügen, an Aufmerksamkeit und Zuspruch. Hubbett-Caravans zeigen gleichzeitig auch höhere Aufbauten. Damit meinen wir nicht die in den Prospekten angegebene totale Fahrzeughöhe, die auch die Dachaufbauten berücksichtigt, sondern die höher verlaufende Kederschiene an der Seitenwand/Dachkante.

Für die Hubbett-Caravans bieten wir speziell die beiden Air-In-Modelle Speed Air, Space Air HQ und das mit Stahl-Gestänge ausgestattete Modell Cortina II an.



Reisezelte:

müssen leicht und unkompliziert im Aufbau sein, sind vorzugsweise aus leichten, licht- und wasserdampfdurchlässigen Materialien und verfügen über große Gazefenster für eine gute Querverteilung. Reisezelte müssen absehbaren Zeiträumen im Urlaub standhalten.



Saisonzelte:

sollten den Wetterumständen standhalten, die während der Saison von Frühjahr bis Herbst auf das Vorzelt einwirken. Sie werden überwiegend stationär an einem Ort aufgebaut. Die Ausstattung ist dem Verwendungszweck entsprechend umfangreicher, wobei wir immer gestänge-seitige Anpassungen an die örtlichen Gegebenheiten empfehlen.



Ganzjahreszelte:

sind durch die verwendeten Materialien und eine umfassende Ausstattung für den ganzjährigen Einsatz ausgerichtet. Die Gestänge sollten in ihrer Dimension (Gestängerohr-Durchmesser und Wandstärke) immer auf den jeweiligen Standort und das zu erwartende Wetter abgestimmt sein.



easy-Klasse:

sofort verfügbar, zeitloses Design, attraktive und überzeugende Ausstattung, extrem guter Preis – sagen auch Sie: echt easy!

Alle wünschen sich Sicherheit und Stabilität!

Die vertikale Abdichtung der Zeltseitenwände am Fahrzeug erfolgt üblicherweise über Schaumstoffwulste. Teilweise sind diese bereits in der Serienausstattung fest mit dem Vorzelt vernäht oder sie werden nachträglich über Klettverschluss (2) an der Seitenwand des Vorzeltes befestigt. Abnehmbare Schaumstoffwulste reduzieren das Packvolumen des Zeltes, sie können separat verstaut werden. Teilweise sind die Air-In-Luftzelte mit einem 6-mm-Keder ausgestattet, damit sind sie auch für eine Markisenmontage geeignet. Bei einer Markisenmontage, sofern die Markise an der Seitenwand des Caravans montiert ist, liegen die Seitenwände des Zeltes nicht an der Fahrzeugwand an. Es ergibt sich eine Lücke in Tiefe des Markisenkastens. Diesen Abstand überbrücken Sie, indem Sie die optional angebotenen „Luftpolster Air-In“ über die vorhandenen Klettbänder (1) anbringen. Achten Sie bitte darauf, dass das „Luftpolster Air-In“ nicht komplett mit Luft gefüllt ist. Somit bleibt das Luftpolster flexibel und dichtet unter Einsatz einer Andruckstange verlässlich Unebenheiten an der Fahrzeugwand besser ab.

Einige Modelle statten wir mit zwei unterschiedlich dimensionierten Einzugskedern aus. Neben der Befestigung in der Wohnwagen-Kederschiene können diese Modelle auch in der Kedernut des Markisen-Ausfallprofils eingezogen werden. Sollte die Markise auf der Seitenwand des Fahrzeugs montiert sein, so empfehlen wir die optional angebotenen Distanzkissen (3). Die Distanzkissen dienen dem Tiefenausgleich des Markisenkastens, damit die Air-In-Schläuche auch bei dieser Anbauweise den Gegendruck an der Fahrzeugwand aufbauen können.

So leicht wie möglich und dennoch so stabil wie nötig: Zur Steigerung der Stabilität bieten wir zu einigen Modellen optional ein Distanzpolster-Set (4) an. Im Dach und/oder unterhalb der Fenster in der Vorderwand eingebaut, verleiht es dem Zelt insbesondere bei Seitenwind eine überzeugende Standfestigkeit. Der Einbau erfolgt einfach über Klettverschlüsse.





20%

FORTUNA II



1



2

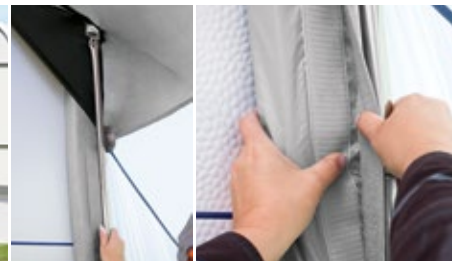

3

Im Handumdrehen macht Fortuna II eine gute Figur und bietet Ihnen einen zusätzlich geschützten Platz vor Ihrem Caravan. Das Grundmaß bietet ausreichend Fläche für Tisch und Stühle oder zum Abstellen Ihrer Fahrräder. Ideal auch als Wetter-schutzzone für weitere Utensilien.

1. Das Sonnendach mit herausnehmbaren Seitenwänden bietet Schatten.
2. Ein willkommener Stauraum bei Ihrer Abwesenheit z. B. für Campingmöbel. Verschiebbare Fenster schützen vor neugierigen Blicken.
3. Jede Seitenwand kann mit dem optionalen Schaumstoffwulst und einer Andruckstange ausgestattet werden und ermöglicht so einen optimalen winddichten Anschluss ans Fahrzeug.

Größe	Maße (BxT) in cm	Gewicht in kg	Zu den Preisen
-------	------------------	---------------	----------------

1	250 x 280	12,0	
---	-----------	------	--



Scannen Sie unseren QR-Code oder gelangen Sie unter dwt-zelte.de/download_preise zu unseren Preislisten.

Optionen und empfehlenswertes Zubehör

Spezial-Andruckstange Alu (pro Stück)

Schaumstoffwulst (pro Stück)

Luftpolster Air-In (pro Stück)

Rad- und Windblende (Satz)

Sonderausstattung und nützliches Zubehör ab Seite 71!

Größe 1

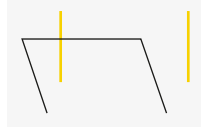

Gestängeskizzen

- Serienausstattung
- empfohlene Zusatzstangen (siehe S. 79)

Für Wohnwagen mit einer Höhe von 235 – 250 cm

Material: Texolan 30, PU-beschichtet.

Allgemeine Ausstattung: außen oder innen abspannbar, abgeschweißte Nähte, Sturmabspannmöglichkeiten.

Vorderwand: ein großes Klarfolienfenster. Eingenähte Gardinen schließen die Fenster von innen.

Seitenwände: jeweils mit Gaze-/Prägefoli fenster (Gaze mittels Prägefoli enklappe verschließbar) und einer seitlich wegrollbaren Tür, die Reißverschlüsse sind abgedeckt. Die Seitenwände sind mittels Reißverschluss herausnehmbar.

Gestänge: 25/22 mm Stahlgestänge.



BELLA AIR HQ



Dacheinzug: ca. 280 cm plus seitlicher Dachüberstand.

Anbringungshöhe: ca. 235 – 250 cm.

Material: Texolan 150 HQ (High Quality).

Dach: mit 7 mm (Kederschiene Wohnwagen) und 6 mm Keder (Anbau an Markisen) ausgestattet.

Allgemeine Ausstattung: außen abspannbar, abgeschweißte Nähte, Sturmabspannmöglichkeiten.

Vorderwand: mit Vordach, drei Klarfolienfenster inkl. Gardine, Klarfolienfenster als Tür hochrollbar und durch Gazeeinsatz mittels Reißverschluss verschließbar.

Seitenwände: beide Seitenwände mit Gazefenster inklusive Gardine und durch Reißverschluss verschließbarer Folienklappe. Zusätzlich im hinteren Bereich eine wegrollbare Tür, die Reißverschlüsse sind abgedeckt.

Konstruktion: Air-In-System mit einem Luftschlauch-Durchmesser von 10 cm; mit zwei Kammern und zusätzlichen Distanzpolstern im Dach zur Aussteifung der Dachfläche.

Größe	Maße (BxT) in cm	Gewicht in kg	Zu den Preisen
1	340 x 280 +80	22,0	 Scannen Sie unseren QR-Code oder gelangen Sie unter dwt-zelte.de/download_preise zu unseren Preislisten.

Optionen und empfehlenswertes Zubehör

Spezial-Andruckstange Alu (pro Stück)

Schaumstoffwulst (pro Stück)

Luftpolster Air-In (pro Stück)

Distanzkissen (für Markisen-Montage)

Rad- und Windblende (Satz)

Sonderausstattung und nützliches Zubehör ab Seite 71!



Gestängeskizzen
 – Serienausstattung
 – empfohlene Zusatzstangen (siehe S. 79)



Detail-Videos finden Sie auf unserer Website.

1. Der Eingang in der Vorderwand hat zusätzlich einen Gazeeinsatz, der zum Lüften dient und Insekten fernhält.
2. Die Fensterklappe in der Seitenwand ist hochrollbar oder als Lüftungshaube ausstellbar. Die Lüftungshaube sorgt bei schlechtem Wetter für eine gute Belüftung im Zelt.
3. Komplett geschlossen. Die von innen angehängten Gardinen schützen vor neugierigen Blicken.
4. Die serienmäßigen Air-In-Distanzpolster werden mit Klettverschlüssen befestigt und spannen das Dach in der Tiefe für mehr Stabilität.
5. Die Seitenwände können mit dem optionalen Schaumstoffwulst und der Andruckstange ergänzt werden und dichten so das Zelt optimal an der Fahrzeugwand ab.



SPEED AIR/HIGH

Speed Air Größe 2

Air-In bedeutet leicht im Gewicht, gering im Packmaß und schnell im Aufbau. Diese Argumente sind der Garant dafür, dass es sich immer lohnt, dieses Zelt aufzubauen und mag es auch nur für wenige Stunden sein. Ein idealer Begleiter für das Reiscamping.

3 High: Auch passend für die bekannten Hubbett- Caravans!



Detail-Videos finden Sie auf unserer Website.



1 Speed Air Größe 1



2

Material: Texolan 30, PU-beschichtet.

Dach: mit 7 mm (Kederschiene Wohnwagen) und 6 mm Keder (Anbau an Markisen) ausgestattet.

Vorderwand: Alle Größen verfügen über ein hochrollbares oder als Sonnendach ausstellbares Vorderwandelement; (Aufstellstangen optional). Vorderwandfenster mit Gardine, oberhalb der Fenster Gazeinsätze mit verschließbaren Lüftungshauben. Bei Regenwetter bietet diese Lüftungshaube Schutz und sorgt für eine Dauerbelüftung im Zelt.

Seitenwände: mit Gaze-/Folienfenster inklusive Gardine. Gaze mittels Folienklappe durch Reißverschluss verschließbar. Seitlich wegrollbare Tür mit Stalltür-Effekt; die Reißverschlüsse sind abgedeckt.

Konstruktion: Air-In-System mit einem Luftschlauch- Durchmesser von 10 cm; Gr. 1 + 3 High mit drei Kammern und Gr. 2 mit vier Kammern; Dachstange aus 19/16 mm Alu.

Allgemeine Ausstattung: außen abspannbar, abgeschweißte Nähte, Sturmabspannmöglichkeiten.

 **Für Hubbett-Caravans wählen Sie bitte Größe 3 High**

1. Ein Fenstersegment in der Vorderwand ist hochrollbar, für diejenigen, die es bei sonnigem Wetter noch luftiger mögen.
2. Das hochrollbare Fenstersegment kann bei sonnigem Wetter als Schattenspender zum Sonnendach ausgestellt werden. Die Aufstellstangen sind optional erhältlich.

3. Viel Lichteinfall! Somit entsteht im Zeltinneren eine angenehme und helle Atmosphäre. Das optionale Distanzpolster-Set wird mit Klettverschlüssen befestigt und spannt das Dach in der Breite für mehr Stabilität.
4. Der Stalltür-Effekt in beiden Seitenwänden sorgt für eine gute Querbelüftung im Zelt.

5. Verschließbare und ausstellbare Lüftungshauben oberhalb der Vorderwandfenster sorgen für eine gute Belüftung im Zelt.
6. Serienmäßig mit zwei Dachkedern ausgestattet, passend für die Anbindung am Wohnwagen oder an der Markise.



3



4



5



6

Größe	Maße (B x T) in cm	für Anbauhöhe in cm	Gewicht in kg	Zu den Preisen
1	260 x 240	235 – 250	13,0	 Scannen Sie unseren QR-Code oder gelangen Sie unter dwt-zelte.de/download_preise zu unseren Preislisten.
2	375 x 240	235 – 250	15,0	
3 High	260 x 240	250 – 265	17,0	

Optionen und empfehlenswertes Zubehör

- ① Spezial-Andruckstange Alu für Gr. 1+2 (pro Stück)
- ① Spezial-Andruckstange Alu für Gr. 3 High (pro Stück)
- ② Schaumstoffwulst (pro Stück)
- ② Luftpolster-Air-In (pro Stück, für Markisenmontage)
- ③ Distanzpolster-Set zur Dachstabilisierung für Gr. 1 und 3 High
- ③ Distanzpolster-Set zur Dachstabilisierung für Gr. 2
- Distanzkissen (3-er Set) für Gr. 1 und 3 High
- Distanzkissen (4-er Set) für Gr. 2
- Rad- und Windblende (Satz)
- Aufstellstab Alu (110 – 200 cm, pro Stück)
- Sonderausstattung und nützliches Zubehör ab Seite 71!

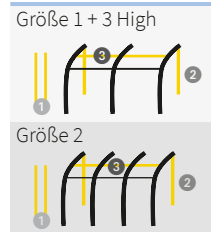

Gestängeskizze
 – Serienausstattung
 – empfohlene Zusatzausstattung



SPACE AIR HQ

Space Air HQ 445 M

Das Modell Space Air HQ (High Quality) vereint Stabilität und Komfort. Das Air-In-System gewährleistet einen schnellen Aufbau. Das robuste und hochwertige HQ-Gewebe verleiht dem Zelt seine solide Standfestigkeit. Ein Raumwunder dank der Zelttiefe von 280 cm. Die umfangreiche Ausstattung überzeugt und lässt keine Wünsche offen.

Anbauhöhe L: Auch passend für die bekannten Hubbett- Caravans!



Detail-Videos finden Sie auf unserer Website.



1 Space Air HQ Größe 260 M

2

Material: Texolan 150 HQ (High Quality), PU-beschichtet.

Dach: mit 7 mm (Kederschiene Wohnwagen) und 6 mm Keder (Anbau an Markisen) ausgestattet.

Vorderwand: alle Größen verfügen über ein Gazefenster mit Gardine und durch Reißverschluss verschließbarer Folienklappe. Die Folienklappe des Gazefensters ist zusätzlich als Lüftungshaube ausstellbar. Bei Regenwetter bietet diese Lüftungshaube Schutz und sorgt für eine Dauerbelüftung im Zelt. Zusätzlich ein Klarfolienfenster mit Gardine bei Gr. 260 M + L und 320 L + XL; zwei Klarfolienfenster mit Gardine bei Gr. 375 M + L + XL und 445 M. Alle Segmente sind hochrollbar oder als Sonnendach ausstellbar (Aufstellstangen optional).

Seitenwände: mit Gaze-/Folienfenster inklusive Gardine. Gaze mittels Folienklappe durch Reißverschluss verschließbar. Seitlich wegrollbare Tür mit Stalltür-Effekt; die Reißverschlüsse sind abgedeckt.

Konstruktion: Air-In-System mit einem Luftschlauch-Durchmesser von 10 cm; Gr. 260 M + L und 320 L mit drei Kammern, Gr. 375 M + L und 445 M mit vier Kammern, zusätzliche Distanzpolster im Dach zur Aussteifung der Dachfläche, Dachstange aus 19/16 mm Alu.

Allgemeine Ausstattung: außen abspannbar, abgeschweißte Nähte, Sturmabspannmöglichkeiten.



Für Hubbett-Caravans wählen Sie bitte Anbauhöhe L

1. Dach mit 7 mm (Kederschiene Wohnwagen) und 6 mm (Anbau an Markisen) ausgestattet.
2. Der Stalltür-Effekt in beiden Seitenwänden sorgt für eine gute Querbelüftung im Zelt.
3. Die Fenstersegmente lassen sich hochrollen oder bei sonnigem Wetter zum Sonnendach ausstellen. Die Aufstellstangen sind optional erhältlich.
4. Das Distanzpolster-Set wird mit Klettverschlüssen befestigt und spannt das Dach in die Breite für mehr Stabilität.
5. Die Fensterklappe in der Vorderwand ist hochrollbar oder als Lüftungshaube ausstellbar. Die Lüftungshaube sorgt bei schlechtem Wetter für eine gute Belüftung im Zelt.
6. Das optionale Distanzpolster-Set wird mit Klettverschlüssen unterhalb der Vorderwand-Fenster befestigt und sorgt für noch mehr Stabilität.
7. Der optionale Innenhimmel schafft ein angenehmes Ambiente im Zelt und senkt gleichzeitig die Innenraumtemperatur.

Größe	Maße (B x T) in cm	Gewicht in kg (ca.)	Anbauhöhe M (235 – 250 cm)	Anbauhöhe L (250 – 265 cm)
260	260 x 280	18,0	✓	✓
320	320 x 280	21,0		✓
375	375 x 280	23,0	✓	✓
445	445 x 280	25,0	✓	

Ca.-Packmaß in cm (B x T) 80 x 30

Optionen und empfehlenswertes Zubehör

- ① Spezial-Andruckstange Alu für Anbauhöhe M
 - ① Spezial-Andruckstange Alu für Anbauhöhe L
 - ② Schaumstoffwulst (pro Stück)
 - ② Luftpolster-Air-In (pro Stück, für Markisenmontage)
 - ③ Distanzpolster-Set für Gr. 260 + 320
 - ③ Distanzpolster-Set für Gr. 375 + 445
 - Distanzkissen (3-er Set, für Markisenmontage) für Gr. 260 + 320
 - Distanzkissen (4-er Set, für Markisenmontage) für Gr. 375 + 445
 - Innenhimmel für Gr. 260 + 320
 - Innenhimmel für Gr. 375 + 445
 - Rad- und Windblende (Satz)
 - Aufstellstab Alu 25 x 1 mm (110–200 cm, pro Stück)
- Sonderausstattung und nützliches Zubehör ab Seite 71!

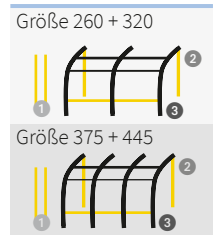

Gestängeskizze
 – Serienausstattung
 – empfohlene Zusatzausstattung

Zu den Preisen



Scannen Sie unseren QR-Code oder gelangen Sie unter dwt-zelte.de/download_preise zu unseren Preislisten.



3



4



5



6



7



Insbesondere Fans des Wintercampings wird das Modell Cortina II begeistern: Über das glatt abschließende Dach (ohne Überstand) rutscht der Schnee einfach ab. Äußerst strapazierfähige Materialien und das durchdachte Konzept machen das Vorzelt zum perfekten Urlaubsdomizil – an 365 Tagen im Jahr.



1. Bei Gr. 3 und 4 ist die Vorderwand hochrollbar, bei Gr. 5 und 6 herausnehmbar.
2. Dem Luftzug keine Chance! Spezielle, abgewinkelte Andruckstangen (gegen Aufpreis) dichten das Zelt sicher ab, die angenähten Schaumstoffwulste sind serienmäßig.

In den Farben Grau und Blau lieferbar.



Für die Hubbett Caravans wählen Sie bitte Cortina II Grau Gr. 1 AP PLUS

Größe	Maße (BxT) in cm	Gewicht in kg	Zu den Preisen
1	200 x 150	19,0	 Scannen Sie unseren QR-Code oder gelangen Sie unter dwt-zelte.de/download_preise zu unseren Preislisten.
1 AP PLUS*	200 x 150	20,0	
2	220 x 180	20,0	
3	250 x 200	26,0	
4	300 x 200	28,0	
5	350 x 210	30,0	
6	400 x 210	32,0	

* nur in Farbe Grau lieferbar

Optionen und empfehlenswertes Zubehör

- Aufpreis Stahl-Gestänge 28 x 1 mm
- Andruckstange, Stahl 22 x 1 mm (pro Stück)
- Firststange Stahl, 25 x 1 mm (pro Stück)
- Orkanstütze Stahl, 22 x 1 mm (pro Stück)
- Rad- und Windblende (Satz)
- Vario-Clip (siehe Seite 77)
- Sicherheitsgurt Plus (1 Paar)
- Gestängespanner
- Innenhimmel

Bitte geben Sie bei der Bestellung Ihre Farbwahl an. Sonderausstattung und nützliches Zubehör ab Seite 71!

Für Wohnwagen mit einer Kederschienen-Höhe von 240 bis 258 cm.

Allgemeine Ausstattung: innen bzw. außen mit flexiblen Abspannleitern abspannbar; geöster Erdstreifen.

Material: alle Teile aus hochwertigem, beidseitig kunststoffbeschichtetem Polyestergewebe, wetterecht, lackiert und komplett abwaschbar; die verarbeitete Fensterfolie absorbiert 90% der UV-Strahlung.

Vorderwand: senkrecht für optimale Raumausnutzung; Größe 1 und 2 ist die Vorderwand fest vernäht, bei Größe 3 und 4 hochrollbar, bei Größe 5 und 6 komplett herausnehmbar; Traufenkeder zum Anbringen einer Regenrinne, Sturmabspannmöglichkeiten unter den Fenstern und an den Dachecken.

Seitenwände: Eingangstür mit Stalltür-Effekt und abgedeckten Reißverschlüssen in jeder Wand; angenähte, volumenreiche Schaumstoffwulste zur tadellosen Abdichtung.

Gestänge: 25 x 1 mm Stahl, galvanisch verzinkt und chromatisiert, Größe 1 und 2 mit zwei Standbeinen, Größe 3 bis 6 mit drei Standbeinen.



Gestängeskizzen

- Serienausstattung
- empfohlene Zusatzstangen (siehe S. 79)



Die Eleganz und die Souveränität unterstreichen die Klasse des Modells Jazz. Ein robustes Dach, das atmungsaktive Gewebe in den Wänden zusammen mit den besonderen Lüftungsfenstern in den Seiten gewähren einen Komfort, den Sie an Ihren Reisezielen oder am saisonalen Standort nicht missen möchten. Einfach überzeugend.

1. Die Vorderwand lässt sich zur luftigen Veranda abklappen, in der es sich gemütlich und hitzegeschützt sitzen lässt. Große Fenster in den Seitenwänden sorgen für eine angenehme und luftige Atmosphäre.
2. Wenn Sie's besonders luftig mögen, nehmen Sie einfach die komplette Vorderwand heraus.
3. Viel Lichteinfall! Somit entsteht im Zeltinneren eine angenehme und luftige Atmosphäre.
4. In beiden Seitenwänden unterhalb der Fenster ein Lüftungsfenster mit Lüftungshaube; geschützte Quervertilation bei jedem Wetter.
5. Mit Schaumstoffwulst und einer speziell abgewinkelten Andruckstange lässt sich das Zelt winddichter aufbauen.



Größe	Bodenmaß (BxT) in cm	Dachmaß ca. in cm	Gewicht in kg (ca.)	Zu den Preisen
1	300x240	275	29,0	 Scannen Sie unseren QR-Code oder gelangen Sie unter dwt-zelte.de/download_preise zu unseren Preislisten.
2	350x240	325	30,0	
3	400x240	375	31,0	
4	450x240	425	33,0	

Für Wohnwagen mit einer Kederschienen-Höhe von 240 bis 258 cm.

Allgemeine Ausstattung: innen oder außen abspannbar mit flexiblen Abspannleitern; geöster Erdstreifen; in der Vorderwand waagerechte und ein senkrechter Hohlraum mit Klettverschlüssen verschließbar.

Material: Dach, Spritz- und Erdstreifen aus hochwertigem, beidseitig kunststoffbeschichtetem Polyestergewebe, wetterecht und komplett abwaschbar; Seitenwände und Vorderwand aus trailtex, einseitig beschichtetem Polyester-gewebe, lichtecht und pflegeleicht; die verarbeitete Fensterfolie absorbiert ca. 90% der UV-Strahlung.

Vorderwand: herausnehmbar und zur Veranda abklappbar; Sturmabspannmöglichkeiten unter den Fenstern und an den Dachecken; die Fenster sind mit Gardinen ausgestattet.

Seitenwände: in jeder Seitenwand eine seitlich wegrollbare Tür; Moskitogaze-Einsätze unterhalb der Fenster mit ausstellbarer und verschließbarer Folienklappe sorgen für eine gute Quervertilation im Zelt; die Seitenfenster sind mit Gardinen ausgestattet; Schaumstoffwulste werden mit Klettband befestigt und mit Andruckstangen zur besseren Abdichtung an den Wohnwagen gedrückt. Zusätzliche Hochentlüftungen sorgen für den nötigen Luftaustausch im Zelt; Sturmabspannmöglichkeit unter den Fenstern.

Gestänge: serienmäßig mit 25 x 1 mm Stahlgestänge und abgewinkelten Andruckstangen.

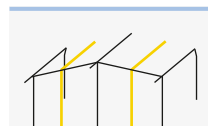

Gestängeskizzen
 - Serienausstattung
 - empfohlene Zusatzstangen (siehe S. 79)

Optionen und empfehlenswertes Zubehör

- Aufpreis Stahl-Gestänge 28 x 1 mm
- Aufpreis Alu-Gestänge 28 x 1 / 25 x 1,2 mm
- Firststange, Stahl 25 x 1 mm (pro Stück)
- Orkanstütze, Stahl 22 x 1 mm (pro Stück)
- Vario-Clip (siehe Seite 77)
- Sicherheitsgurt plus (1 Paar)
- Gestängespanner
- Sonderausstattung und nützliches Zubehör ab Seite 71!



JUWEL III

JUWEL III links eingezogen

Ein Pultdachzelt für alle Jahreszeiten. Mit der umfangreichen Ausstattung sind Sie bestens für alle Vorhaben gerüstet. Das hohe Qualitätsniveau und die Eleganz dieses Zeltmodells werden auch Sie beeindrucken.



JUWEL III Gr. 1-3



2

1

Für Wohnwagen mit einer Kederschienen-Höhe von 240 bis 258 cm.

Zelttiefe: ca. 240 cm.

Vordach: ca. 25 cm.

Material: Dach, Wände und hochgezogener Spritz- und Erdstreifen aus hochwertigem, beidseitig kunststoffbeschichtetem Polyestergewebe, wetterecht und komplett abwaschbar. Fenster aus UV-absorbierender Folie (ca. 90%).

Vorderwand: herausnehmbar und zur Veranda abklappbar, Fenster durch Klappen mit Reißverschluss verschließbar. Größe 1–3 mit zwei Fenstern. Größe 4–6 mit zwei Fenstern und Eingangstür, die Vorderwandhälften lassen sich gegeneinander austauschen; waagerechte und ein senkrechter Hohlraum mit Klettverschlüssen.

Seitenwände: herausnehmbar, austauschbar, Eingangstür hochrollbar, große Lüftungsfenster (½ Gaze, ½ Klarfolie) sind mit doppelter Fensterklappe verschließbar, angenähte Schaumstoffwulste für bessere Abdichtung am Wohnwagen, Hochentlüftung, waagerechte Hohlräume mit Klettverschlüssen.

Verandadach: (als Extra gegen Aufpreis zu bestellen) Tiefe ca. 270 cm, Anbringung erfolgt durch Keder und Doppelkeder-Schienen.

Gestänge: serienmäßig mit Gestänge aus 25 x 1 mm Stahl inkl. speziellen Andruckstangen.

Info: Teilzelte werden in unterschiedlichen Größen angeboten. Achten Sie bei der Wahl Ihrer Teilzelt-Größe auf die Positionen der Eingangstür, Fenster und Serviceklappen an Ihrem Caravan. Der vertikalen Abdichtung des Vorzeltes am Caravan kommt eine zentrale Bedeutung bezüglich der Wind- und Wettersicherheit zu. Teilzelte sind vielseitig einsetzbar.



Größe	Teileinzugsmaß* in cm	Bodenmaß* in cm	Teileinzugsmaß* in cm	Gewicht in kg	Zu den Preisen
1	520 – 540 Boden 310 x 240	300 x 240	---	42,0	 Scannen Sie unseren QR-Code oder gelangen Sie unter dwt-zelte.de/download_preise zu unseren Preislisten.
2	570 – 590 Boden 360 x 240	350 x 240	---	44,0	
3	600 – 620 Boden 390 x 240	380 x 240	---	45,0	
4	630 – 650 Boden 420 x 240	410 x 240	610 – 630 Boden 420 x 240	46,0	
5	660 – 680 Boden 450 x 240	440 x 240	640 – 660 Boden 450 x 240	48,0	
6	700 – 720 Boden 490 x 240	---	680 – 700 Boden 490 x 240	49,0	

*abweichende Maße auf Anfrage

Optionen und empfehlenswertes Zubehör

Aufpreis Stahl-Gestänge 28 x 1 mm

Aufpreis Stahl-Gestänge 32 x 1,5 mm

Verandadach (pro 1 lfm Breite)

Verandadach-Erweiterung, Aufpreis je 10 cm Breite

Firststange, Stahl 25 x 1 mm (pro Stück)

Orkanstütze, Stahl 22 x 1 mm (pro Stück)

Distanzstücke für Vordachgestänge, 1 Satz

Vario-Clip (siehe Seite 77)

Sicherheitsgurt Plus (1 Paar)

Gestängespanner

Innenhimmel

Sonderausstattung und nützliches Zubehör ab Seite 71!

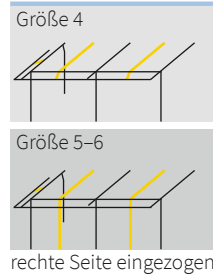
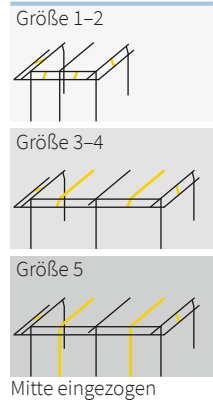
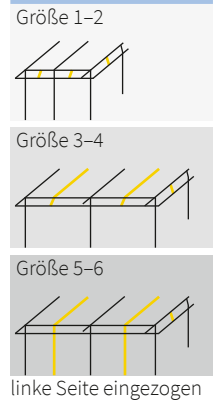

Gestängeskizzen
 – Serienausstattung
 – empfohlene Zusatzstangen (siehe S. 79)



3



4



5

1. Größe 1–3 mit zwei Fenstern in der Vorderwand.
2. Das optionale Verandadach gibt es in einer Standardbreite von 100 cm. Sie können aber auch jedes andere Maß erhalten. Ihre Wunschbreite ermitteln Sie ab Außenkante des Vordaches. Die Verbindung zum Zelt Dach wird über Keder und Doppelprofilschienen hergestellt.
3. Die Fensterklappen schonen die Fensterfolie und schützen vor neugierigen Blicken.
4. Links eingezogene Ausführung.
5. Rechts eingezogene Ausführung.



FAVORIT III

Freistehendes Vorzelt, 32 x 1,5 mm Stahl-Gestänge

Sie fahren mit Ihrem Reisezelt in den Urlaub und Ihr festes Zelt bleibt am Platz stehen. Sie ersparen sich mehrmaliges Aufbauen und haben für die Reisezeit ein leichtes Zelt oder Sonnendach dabei.

Dieses Zelt ist freistehend und wird über eine einfache, aber dennoch stabile Verbindung am Wohnwagen befestigt.



1



2

Für Wohnwagen mit einer Höhe von 235 – 250 cm.

Material: komplett aus beidseitig kunststoffbeschichtetem Polyester-gewebe, abwaschbar und verrottungsfest.

Vorderwand: 4-teilig, alle Teile sind gegeneinander austauschbar; hochrollbare Eingangstür; ein Panoramafenster-Plus-Segment, Fenster kann mit Reißverschluss geöffnet und die Gaze dahinter geschlossen werden. Fensterklappen mit Reißverschluss verschließbar, Segmente können zur Veranda abgeklappt werden, senkrechte Hohlsäule mit Klett- und Flauschband (90 cm) und waagerechte Hohlsäule mit Klett- und Flauschband (60 cm) zur Befestigung von Zusatzstangen an der Zelthaut.

Seitenwände: gegeneinander austauschbar, seitlich wegrollbare Eingangstür; Gardinen für Seitenwand werden mitgeliefert; Hochentlüftung, verschließbar; große Lüftungsfenster, Fenster mit Klarfolien- und Stoffklappe, beide mit Reißverschluss verschließbar; senkrechte Hohlsäule mit Klett- und Flauschband (90 cm) und waagerechte Hohlsäule mit Klett- und Flauschband (60 cm) zur Befestigung von Zusatzstangen an der Zelthaut.

Rückwand: 2-teilig, einzeln herausnehmbar, waagerechter Hohlraum auf Höhe ca. 120 cm zur Verstärkung der Wand, wenn das Zelt frei und ohne Wohnwagen steht. Überwurfschleuse mit Seil und Zuglaschen, Tiefe ca. 50 cm; Befestigung erfolgt über einen in die Kederschiene des Wohnwagens eingezogenen Ösenstreifen, der mit dem Zelt verbunden wird.

Rückwand Maße: max. hintere Zelthöhe ca. 255 cm; herausnehmbare Rückwand ca. 235 cm; Breite der verbleibenden Eckteile und Mittelteil bei herausgenommener Rückwand ca. 30 cm.

Gestänge: 32 x 1,5 mm Stahlgestänge, Vordach mit Vordachgestänge und Distanzstücken verstärkt.

Allgemeine Ausstattung: ringsum Sturmabspannmöglichkeiten, doppelter Erdstreifen, abgedeckte Reißverschlüsse (auch an den Fensterklappen), alle Fenster mit Gardinen ausgestattet, doppelter Gardinenkeder, individuelle Bodenabspannung über Keder und Abspannleitern.

Optionen: Schaumstoffwulste, die mit Reißverschluss befestigt und versetzbar sind. Zusatzgestänge, um Ihr Zelt auch bei schlechtem Wetter zu sichern.

Empfehlungen: Wir empfehlen Ihnen zur Sicherung gegen extreme Witterung unser Sturmgestänge-Paket. Mit dem Gestängepaket „Stabilo“ verbinden Sie Vordach- und Hauptgestänge fest miteinander. Ein Plus für die Stabilität Ihres Zeltens an windigen Tagen. Optional erhältlich.

Größe	Maße (BxT) in cm	Gewicht in kg	Zu den Preisen
1	440 x 250	125,0	 <p>Scannen Sie unseren QR-Code oder gelangen Sie unter dwt-zelte.de/download_preise zu unseren Preislisten.</p>
2	480 x 250	126,0	
3	520 x 250	127,0	
4	560 x 250	130,0	
Änderung der Zeltbreite nach Ihrer Vorgabe (bis maximal 600 cm)			
Tiefenänderung 251 – 260 cm			
Tiefenänderung 261 – 280 cm			
Tiefenänderung 281 – 300 cm			

Weitere Zeltbreiten auf Anfrage

Optionen und empfehlenswertes Zubehör

- Schaumstoffwulste (1 Paar)
- Sturmgestänge-Paket Gr. A Gr. 1
- Sturmgestänge-Paket Gr. B Gr. 2 – 4
- Sicherheitsgurt Plus (1 Paar)
- Sicherheitsgurt XL (1 Paar)
- Gestängespanner
- Paket „Stabilo“-Vordachverstärkung (1 Paar)
- Innenhimmel (Breite 440 – 560 cm, Tiefe 250 – 300 cm)
- Innenhimmel (Breite 561 – 600 cm, Tiefe 250 – 300 cm)
- Sonderausstattung und nützliches Zubehör ab Seite 71!

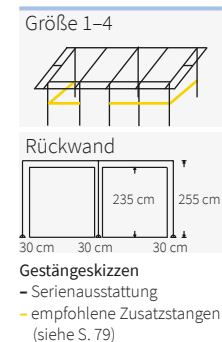

Paket Stabilo

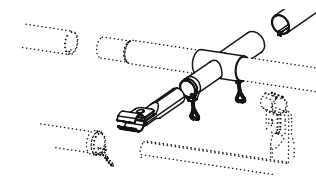

1. Das Zelt steht auch ohne Wohnwagen an seinem Platz. Nach der Rückkehr ersparen Sie sich den erneuten Aufbau.
2. Die Rückwand lässt sich nach Bedarf in zwei Hälften öffnen; hier sind beide Rückwandteile geöffnet.
3. Alle Segmente der Vorderwand lassen sich einzeln zur Veranda herunterklappen.
4. Das Panoramafenster Plus ist ein unverzichtbares Ausstattungsdetail. Das Fliegennetz hält bei geöffnetem Fenster Insekten fern.
5. Der Verbindungsstreifen zwischen Wohnwagen und Zelt macht die Befestigung einfach, aber dennoch sicher und stabil. Über dieser Verbindung liegt ein breiter Abdeckstreifen, der am Wohnwagen befestigt wird.
6. Paket Stabilo: Dachstange und Vordachgestänge sind direkt miteinander verbunden. Das Vordachgestänge wird hierbei besonders unterstützt. Das bietet an windigen Standorten mehr Sicherheit. Optional erhältlich.



3 4 5



SONNENDÄCHER

Ein Sonnendach ist ideal, wenn Schutz vor der prallen Sonne nötig ist. Es eignet sich für Minimalisten ebenso wie für Camper, die ein Sonnendach ergänzend in ihrer Ausrüstung mitführen wollen.

Sonnendächer von dwt: schnell und flexibel aufgebaut.



Ein Sonnendach eignet sich vor allem bei kurzen Aufenthalten in besonders sonnigen Regionen, denn es verfügt normalerweise über wenig Gestänge und lässt sich daher – auch dank leichter Materialien – mit wenigen Handgriffen aufbauen. Sonnendächer sind eine kostengünstige Alternative zu meist sperrigen und unhandlichen Markisen.

Nur wenige Sonnendächer schützen vor Wind. Eine Ausnahme ist unser Modell Flair Vario Modul II: Es lässt sich Zug um Zug zu einem leichten Vorzelt ausbauen (Seite 62/63).

Noch detailliertere Informationen zu den einzelnen Zelten erhalten Sie unter dwt-zelte.de



Mit wenig Aufwand und in aller Kürze lassen sich die mit diesem Symbol markierten Zelte aufbauen. Damit auch geeignet und empfehlenswert für den Einsatz bei Kurzaufenthalten.



Modelle mit diesem Symbol oder dazu ergänzend angebotene Zubehöropakete beinhalten einen Preisvorteil. Geld sparen, ohne auf Qualität verzichten zu müssen. Viele Faktoren ermöglichen dies.



Reisezelte: müssen leicht und unkompliziert im Aufbau sein, sind vorzugsweise aus leichten, licht- und wasserdampfdurchlässigen Materialien und verfügen über große Gazefenster für eine gute Querverteilung. Reisezelte müssen absehbaren Zeiträumen im Urlaub standhalten.



Seit Jahren gewinnen Caravans, die über ein **Hubbett** verfügen, an Aufmerksamkeit und Zuspruch. Hubbett-Caravans zeigen gleichzeitig auch höhere Aufbauten. Damit meinen wir nicht die in den Prospekten angegebene totale Fahrzeughöhe, die auch die Dachaufbauten berücksichtigt, sondern die höher verlaufende Kederchiene an der Seitenwand/Dachkante. Für die Hubbett-Caravans bieten wir speziell das Sonnendach-Modell Flair-Vario-Modul II in den Plus-Größen an.



FOYER

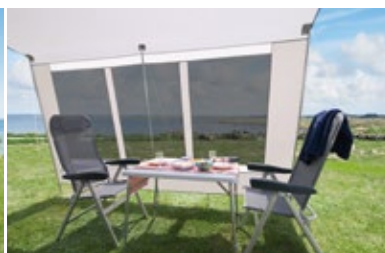

Nicht nur das Dach bietet echten Sonnenschutz, auch die grau getönte Folie absorbiert UV-Strahlung zu mindestens 90 %. Die richtige Wahl als Begleiter für Ihren Kurzurlaub.

Die getönten Fenster von Foyer bringen Sie in Urlaubsstimmung! Und selbst wenn es Petrus mal nicht so gut meint, sorgt das Schutzdach dafür, dass Sie trockenen Fußes ins mobile Heim kommen und drinnen alles sauber bleibt.

Dachtiefe: ca. 200 cm.

Material: Dach und Vorderwand aus einseitig beschichtetem Polyestergewebe, abwaschbar und sehr pflegeleicht, die transparente Fensterfolie der Vorderwand ist grau getönt und absorbiert die ungesunde UV-Strahlung mindestens zu 90 %.

Vorderwand: Durch die flexiblen Abspannleitern und die teleskopierbaren Aufstellstäbe kann die Vorderwand in ihrer Neigung individuell abgespannt werden.

Lieferumfang: Dach, Aufstellstangen, Abspannleinen, Heringe, Erdnägel.

Gestänge: Größe 1 mit zwei Aufstellstangen 22 x 1 mm; Größe 2 mit drei Aufstellstangen.

Größe	Maße (BxT) in cm	Gewicht in kg	Zu den Preisen
1	240 x 200	5,5	 Scannen Sie unseren QR-Code oder gelangen Sie unter dwt-zelte.de/download_preise zu unseren Preislisten.
2	335 x 200	7,5	

Sonderausstattung und nützliches Zubehör ab Seite 71!



TOUR PLUS



Sonnendach mit integriertem Windschutz: Das flexible Tour Plus können Sie exakt nach der aktuellen Wetterlage so ausrichten, wie es am besten passt.

Wenn das nicht praktisch ist: Das ultraleichte Tour Plus können Sie sowohl längsseitig am Caravan einziehen als auch rechts bzw. links – je nach Stand der Sonne und Windrichtung.

Dachtiefe: ca. 240 cm.

Ausstattung: superleicht; extra variabel: als Sonnenschutz mit bodenlangem Seitenteil rechts bzw. links oder klassisch gemäß der Kederlänge! Ösenleiste vorn und seitlich (Ösen-Abstand 50 cm).

Material: komplett aus trailtex-Gewebe: atmungsaktiv, abwaschbar, lichtecht, wasserdicht und extrem reißfest.

Lieferumfang: Dach, drei Aufstellstangen, Abspannleinen, Heringe und Erdnägel.

Gestänge: drei Aufstellstangen 22 x 1 mm Stahl.

Größe	Kederlänge in cm	Gewicht in kg	Zu den Preisen
1	600	10,0	 Scannen Sie unseren QR-Code oder gelangen Sie unter dwt-zelte.de/download_preise zu unseren Preislisten.
2	700	10,5	
3	800	11,0	
4	900	11,5	

Sonderausstattung und nützliches Zubehör ab Seite 71!

Hinweis: Bei unklarer Wetterlage, Schneefall, Regen und Wind empfehlen wir, das Sonnendach abzubauen – für Ihre eigene Sicherheit und für die Ihrer Platznachbarn.



DELTA II



FLORA

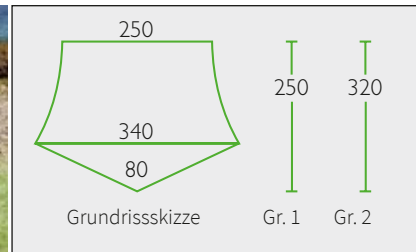

Ein Stündchen Pause zwischen zwei Etappenzielen? Bis Tisch und Stühle stehen, ist auch das Sonnensegel abgespannt. Und die Fensterfolie sorgt nicht nur für den UV-Schutz, sondern für doppelt gute Urlaubsstimmung!

Delta II ist ein echter Hingucker! Ob am Wohnwagen oder am Bus – das ultraleichte Sonnensegel ist schnell eingezogen und im Handumdrehen haben Sie einen gemütlichen Schattenplatz.

Ausstattung: superleicht und variabel als Sonnenschutz für den Caravan und den Bus geeignet. Die Anbringung erfolgt über Keder oder Hohlraum.

Dachtiefe: ca. 170/250 cm – 240/320 cm.

Größe	Maße (BxT) in cm	Gewicht in kg
1	250 x 250	7,3
2	250 x 320	8,5

Scannen Sie unseren QR-Code oder gelangen Sie unter dwt-zelte.de/download_preise zu unseren Preislisten.

Sonderausstattung und nützliches Zubehör ab Seite 71!

Optionen und empfehlenswertes Zubehör

Schleusenstab
Klappsauger
Kederadapter-Set

Material: aus trailtex-Gewebe, atmungsaktiv, abwaschbar, lichtecht, wasserdicht und extrem reißfest. Die Fensterfolie absorbiert die UV-Strahlung zu mindestens 90 %.

Lieferumfang: Dach, Aufstellstangen, Abspannleinen und Heringe.

Gestänge: drei Aufstellstangen aus 22 x 1 mm Stahl.

1. Wählen Sie zwischen den Farben Grau und Laguna Blau.

2. Absolut variabel: Das Sonnendach können Sie wahlweise als Bug- oder Hecksegel am Wagen einsetzen.

Flora macht sich überall nützlich: als mobiler Carport am Heck des Caravans, als Schutzdach für den Flaschenkasten oder – an der Seitenwand – als Markise, die ein schattiges Sitzplätzchen bietet. In zwei attraktiven Farben!

Dachtiefe: ca. 240 cm.

Material: komplett aus einseitig beschichtetem trailtex-Gewebe: atmungsaktiv, abwaschbar, lichtecht, wasserdicht und extrem reißfest.

Größe	Maße (BxT) in cm	Gewicht in kg	Zu den Preisen
-------	------------------	---------------	----------------

1	200 x 240	4,5	
2	250 x 240	5,0	
3	300 x 240	5,5	
4	350 x 240	6,0	
5	400 x 240	6,5	
6	450 x 240	7,0	

Lieferumfang: Dach, Aufstellstangen, Abspannleinen, Heringe.

Gestänge: Gr. 1–2 mit je zwei, Gr. 3–6 mit je drei Aufstellstangen 22 x 1 mm.

Sonderausstattung und nützliches Zubehör ab Seite 71!



Dachspanntool



Basismodul mit blauen Seitenwänden. Seitenwände bitte als Extra mitbestellen.



FLAIR VARIO MODUL II

Das attraktive Sonnendach schützt vor der drückenden Mittagshitze und schafft ein angenehm schattiges Plätzchen zum Lesen, Essen und zum gemütlichen Sitzen. Farblich akzentuierte Seitenwände bestellen Sie einfach dazu und haben so einen prima Windschutz.

NEU: In den PLUS-Größen passend für die bekannten Hubbett-Caravans!



Detail-Videos finden Sie auf unserer Website.



1

1. Durch den Einsatz der optionalen Mesh-Vorderwand in Kombination mit den optionalen Fresh-Seitenwänden entsteht im Zeltinneren eine angenehme und luftige Atmosphäre. Diese Erweiterung ist nur mit einem Basisgestänge empfehlenswert.



2

2. Mit der Mesh-Vorderwand, die wir alternativ zur Classic-Vorderwand anbieten, wehren Sie die Insekten ab, ohne auf frische Luft verzichten zu müssen. Speziell für warme Sommertage empfehlenswert.

Dachtiefe: ca. 240 cm.

Material: Dach, Vorderwand und Seitenwände aus trairtex-Gewebe, einseitig beschichtet; Fenster aus hochwertiger Folie mit hoher UV-Stabilität.

Dach: ohne Naht, mit eingenähten Hohlsäumen für Giebelstangen (bei Einsatz eines Basisgestänges); robuste Dreiecksösen für die Sturmabspannung an den vorderen Ecken und Reißverschlüsse zur Befestigung der Vorderwand und Seitenwände.

Seitenwände: extra zu bestellen; abnehmbar durch austauschbare Reißverschlüsse; in „Color“ (blau und grau) mit Folienfenster, oder „Fresh“ mit Moskitogaze und Fensterklappe.

Vorderwand: extra zu bestellen (empfohlen nur in Verbindung mit einem Basisgestänge!). 2-teilig; wahlweise mit Folienfenstern und einer seitlich wegrollbaren Tür (Stalltür-Effekt), oder mit Mesh-Gazefenstern, wobei ein Gazefenster gleichzeitig die hochrollbare Tür ist. Befestigung mit Reißverschluss am Dach.

Abspannung: innen abspannbar mit flexiblen Abspannleitern; außenliegender, geöster Erdstreifen.

Lieferumfang: Basismodul (ohne Seitenwände, ohne Vorderwand!), Abspannleinen, Erdnägel, Heringe.

Gestänge: drei Gestänge-Varianten stehen zur Wahl. Bitte separat bestellen (s. Preistabelle). Bei Einsatz eines Basisgestänges empfehlen wir ab Gr. 11 zwei zusätzliche Dachstangen, ab Gr. 13 zwei zusätzliche Orkanstützen, ab Gr. 18 vier zusätzliche Dachstangen, ab Gr. 21 vier zusätzliche Orkanstützen – bitte separat mitbestellen.



Basismodul: Einfaches und effektives Sonnendach, das Sie mit Seitenteilen (Extras gegen Aufpreis) und einer Vorderwand (Extra gegen Aufpreis) komplettieren können.

Tipp: Als Unterstützung für eine optimale Spannung der Dachfläche empfehlen wir das Dachspanntool, bestehend aus zwei Spanngurten und zwei Firststangen (optional erhältlich). Achten Sie dennoch auf eine ordentliche Bodenabspannung in den Seitenteilen.

6. Sie können sogar eine zweiteilige Classic-Vorderwand einsetzen. Die Befestigung am Dach und an den Seitenwänden erfolgt mit Reißverschluss. Diese Erweiterung ist nur mit einem Basisgestänge empfehlenswert. Die Classic-Vorderwand und Gardinen sind als Option erhältlich.



3

4

5

6

3. Seitenwände zum Nachrüsten gibt es in der Ausführung „Color“ in Grau und Blau mit großem Folienfenster.

4. In der Ausführung „Fresh“ sind die Seitenwände mit Moskitogaze-Einsatz und Fensterklappe ausgestattet, die vor Zugluft und Sonneneinstrahlung schützt. Wird empfohlen bei Einsatz einer Vorderwand zur Optimierung der Querlüftung/-ventilation.

5. Die Fensterklappe der Seitenwand „Fresh“ lässt sich so abspannen, dass bei Regen kein Wasser eindringen kann.

Größe	Umlaufmaß in cm	Gewicht in kg	Zu den Preisen Basismodul ohne Gestänge Classic-Vorderwand Mesh-Vorderwand
8	761 – 790	6,2	 Scannen Sie unseren QR-Code oder gelangen Sie unter dwt-zelte.de/download_preise zu unseren Preislisten.
9	791 – 820	6,6	
10	821 – 850	6,7	
11	851 – 880	6,8	
12	881 – 910	7,0	
13	911 – 940	7,2	
14	941 – 970	7,4	
15	971 – 1000	7,5	
16	1001 – 1030	7,6	
17	1031 – 1060	8,0	
18	1061 – 1090	8,2	
19	1091 – 1120	8,4	
20	1121 – 1150	8,5	
21	1151 – 1180	8,6	
10 PLUS		7,0	
11 PLUS	siehe Größenzuordnung auf S. 13	7,1	
13 PLUS		7,4	
15 PLUS		7,7	
16 PLUS		7,8	

Seitenteile „Color“ in Blau oder Grau (1 Paar)

Seitenteile „Fresh“ (1 Paar)

Gardinensatz für Vorder- und Seitenwände

Gestänge bitte separat mitbestellen

Aufstellstab-Set Stahl (bestehend aus 3 Aufstellstäben)

Basisgestänge Stahl 25 x 1 mm

Basisgestänge Alu 28 x 1 mm / 25 x 1,2 mm

Bitte beachten Sie unsere Hinweise zur Größenempfehlung auf Seite 11.

Optionen und empfehlenswertes Zubehör

Vorteilspaket „Safe“ Stahl *

Vorteilspaket „Safe“ Alu **

Dachspanntool Stahl
(2 Firststangen Stahl 25 x 1 mm inkl. Spanngurt)

Dachspanntool Alu
(2 Firststangen Alu 28 x 1 mm inkl. Spanngurt)

Orkanstütze, Stahl 22 x 1 mm (pro Stück)

Orkanstütze, Alu 25 x 1 mm (pro Stück)

Vario-Clip (siehe Seite 77)

Sicherheitsgurt Plus (1 Paar)

Rad- und Windblende (Satz)

Sonderausstattung und nützliches Zubehör ab Seite 71!

* bestehend aus Basisgestänge Stahl 25 x 1 mm und Dachspanntool Stahl

** bestehend aus Basisgestänge Alu 28 x 1 mm / 25 x 1,2 mm und Dachspanntool Alu

Größe 8–10



Größe 11–12



Größe 13–17



Größe 18–20

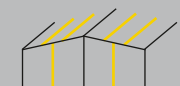

Größe 21

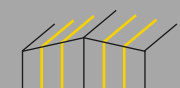

Gestängeskizzen

– Serienausstattung
– empfohlene Zusatzstangen (siehe S. 79)



Dachspanntool enthalten im Vorteilspaket „Safe“





MARKISENZELTE

Markisen sind ein beliebtes Zubehör für Kurzreisen und -aufenthalte mit dem Caravan. Markisen können mit wenigen Handgriffen einen wunderbaren Schatten spenden. Doch oftmals ist es der Camperwunsch, die Markise mit weiteren Wandteilen zu bekleiden, um den Sonnenschutz zu erweitern oder aus der Markise schrittweise ein Markisenzelt, einen wettergeschützten Zusatzraum, entstehen zu lassen.

Damit wir uns richtig verstehen!

Neu im Hause dwt ist jetzt ein vollständiges Programm an Markisen-Anbauteilen. Ob für einen zusätzlichen Sonnenschutz, als Regen- oder Wetterschutz oder mit dem Ziel, ein vollständiges Markisenzelt zu errichten, können je nach Modell Wandteile modular zusammengefügt werden.

Mit wenigen Handgriffen lassen sich die Wandteile montieren und stiften in wenigen Minuten den gewünschten Vorteil und Schutz. Die Anbauteile können auch zusammen mit der Bodenabspannung die Stabilität der Markise steigern. Treffen Sie die Entscheidung zwischen Markisenzelt oder einem klassischen Vorzelt.

Damit wir gemeinsam die richtigen Wörter und Begriffe finden, erklären wir Ihnen mit der nachstehenden Skizze, was wir meinen:

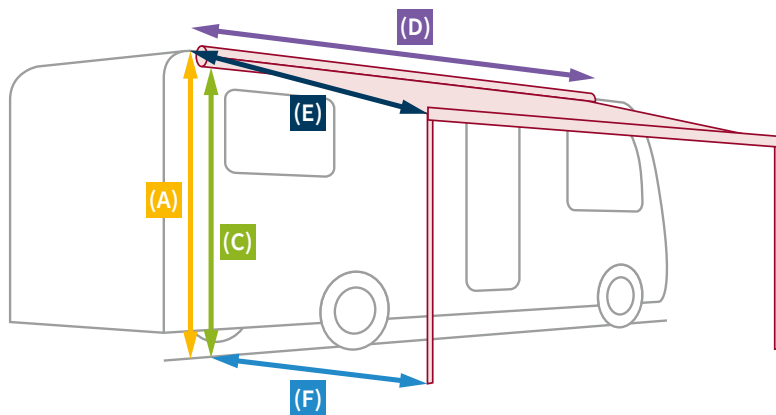

- (A) Fahrzeughöhe
- (C) Markisen-Anbauhöhe
- (D) Markisenlänge
- (E) Markisen-Ausfalltiefe
- (F) Bodentiefe

(A) Fahrzeughöhe:

Die Fahrzeughöhe umfasst meistens noch alle Erhebungen auf dem Fahrzeugdach und beschreibt somit die maximale Höhe des Fahrzeuges. Das Maß der Fahrzeughöhe ist bei der Größenbestimmung der Markisen-Anbauteile nicht relevant. Denn die Befestigung der Wandteile erfolgt ausschließlich an der Markise.

(B) Art der Markisenmontage:

Wenn die Markise an der Fahrzeugwand montiert ist, so sprechen wir von einer Seitenwandmarkise. Hat die Markise ihren Platz auf dem Fahrzeugdach gefunden, so handelt es sich um eine Dachmarkise. Diese Unterscheidung ist wichtig, da dies Auswirkungen auf den Schnitt der Seitenwandteile hat.



(C) Markisen-Anbauhöhe:

Wenn wir von der Markisen-Anbauhöhe sprechen, so meinen wir das Maß vom Erdboden bis zur Unterkante Ihres Markisenkastens (Seitenwandmarkise). Bei Dachmarkisen ist es das Maß vom Erdboden bis zur Unterkante des Markisen-Ausfallprofils. Wir empfehlen Ihnen vor der Messung, den Wohnwagen optimal und in Waage auszurichten.

(D) Markisenlänge:

Die Markisenhersteller bieten ihre Markisen in unterschiedlichen Längen an. Oftmals orientiert sich die Längenbezeichnung an der vollständigen Markisenlänge in geschlossenem Zustand. Das Maß des Markisentuches ist abweichend und für die Größenbestimmung der von uns angebotenen Vorderwandteile oder Vorderwandmodule nicht relevant.

(E) Markisen-Ausfalltiefe:

Das Markisentuch gibt theoretisch die maximale Ausfalltiefe der Markise vor. Häufig jedoch begrenzen Konstruktion und Länge der Gelenkarme die Ausfalltiefe. Damit das Markisentuch über eine optimale Spannung verfügt, wird empfohlen die Markise nicht bis zum äußersten Punkt auszufahren. Bei der Konstruktion der Markisen-Anbauteile orientieren wir uns jedoch an dem Maß, bei dem eine optimale Tuchspannung erreicht wird.

(F) Bodentiefe:

Ist abweichend von der Ausfalltiefe und wird horizontal von der Fahrzeugwand bis zum Markisen-Ausfallprofil gemessen.

Bitte beachten Sie:

Die realen Maße der Markisen-Anbauteile weichen von den Größenbezeichnungen des Markisenherstellers ab. Um es auch für Sie einfach zu halten, übernehmen wir die Definition des Markisenherstellers.



IT'S HOLIDAY

Das ist die Devise. Wandeln Sie mit wenigen Handgriffen Ihre Markise in ein komfortables Markisenzelt. Die durchdachte Konstruktion und das dank der umfangreichen Ausstattung überzeugende Konzept werden Ihnen Ihre Freizeit und den Aufenthalt angenehm gestalten. Die Leichtigkeit des Materials und die auf Reiscamping abgestimmte Ausgestaltung der Wände begeistern sowohl Newcomer als auch Experten.

Sie kennen die Anbauhöhe Ihrer Markise am Fahrzeug und die Länge der Markise? Wir haben die optimal dazu passende Größe. Kombinieren Sie Seitenwand und Vorderwand gegebenenfalls mit Erweiterungssegmenten zu Ihrem ganz persönlichen Markisenzelt.



Detail-Videos finden Sie auf unserer Website.



1



2

Passend zu den Markisenmodellen der Marke Thule/ Omnistor (Serie 5, Serie 6, Serie 8 und Serie 9).

Ausstattung:

- Das Vorderwand-Grundelement verfügt über ein großes Panoramafenster und ein hochrollbares Eingangstür-Segment. Das Panoramafenster lässt sich über Reißverschluss öffnen und zur Veranda abklappen, die Eingangstür kann wahlweise rechts oder links vom Fenster positioniert werden (Bild 1, 3).
- Das Grundelement kann über Reißverschluss-Verbindungen mit den Verbreiterungssegmenten auf das gewünschte Maß (Länge = Markisenbezeichnung) angepasst werden.
- Die Vorderwandteile werden über Keder in die Kederschiene des Markisen-Ausfallprofils eingezogen.
- Die Vorderwand ist mit Steckkastenteilen zur Anbringung eines Sicherheitsgurtes (Option) ausgestattet (Bild 4).
- Die Seitenwände werden über eine Spannstange zwischen Markisenkasten und Ausfallprofil gespannt. Die Seitenwände werden zusätzlich mit Tuchklemmen inklusive Scheuerschutz am Markisentuch befestigt. Auch einzeln als Sicht- und Windschutz einsetzbar (Bild 2).
- Die Seitenwände verfügen über einen Reißverschluss, mit dem die Eingangstür geöffnet und seitlich aufgerollt werden kann oder über den auch die Seitenwand vom Fahrzeug her geöffnet werden kann, um einen einfachen Zugang zu Serviceklappen etc. zu erhalten. Die Bodenabspannung muss dazu nicht gelöst werden (Bild 5).
- Die Seitenwände lassen sich über den Reißverschluss herausnehmen.
- Große Lüftungsfenster (Gazefenster) in den Seitenwänden können mit einer Prägefaltenklappe mittels Reißverschluss verschlossen werden. Die Fensterklappe kann auch ausgestellt werden. Damit ist auch jederzeit eine wettergeschützte Be-

- und Entlüftung und auch Querventilation möglich (Bild 3, 6).
- Die Seitenwände sind serienmäßig mit Schaumstoffwulsten ausgestattet. Mit der Andruckstange (Option) erzielen Sie eine gute Abdichtung und einen optimierten Anschluss am Fahrzeug (Bild 7).
- Die Vorder- und Seitenwände lassen sich über Reißverschlüsse verbinden (Bild 4).
- Die Wände können innen- oder außenseitig abgespannt werden.

Material: leichtes, atmungsaktives und lichtechtes trilitext-Gewebe, abwaschbares, außenseitig beschichtetes Polyester-Gewebe. Hochgezogener Erdstreifen (Spritzschutz) aus beidseitig PVC-beschichtetem Polyester-Gewebe.

Gestänge: jede Seitenwand ist zur Befestigung (Aufhängung) mit einer Stahl-Spannstange (25x1 mm) ausgestattet.

Lieferumfang: Wandteil mit Abspannmateriale, Seitenwände mit Spannstange und Schaumstoffwulst.

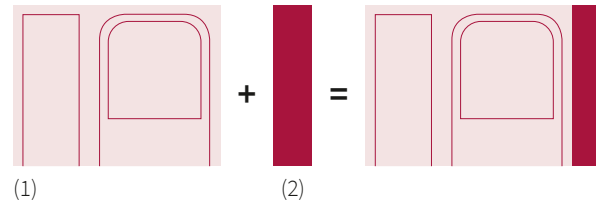

Kombinieren Sie die einzelnen Wandteile nach Ihren Wünschen und den Maßen Ihrer Markise. Die beiden Grundelemente (1) für die Vorderwand mit 300 oder 400 cm Breite sind 2-teilig (hochrollbare Tür und Panoramafenster). Mit den Verbreiterungselementen (2) in 25 oder 50 cm Breite kommen Sie auf die gewünschte Markisenlänge. Mit den Verbreiterungselementen können Sie die Vorderwand wahlweise rechts, mittig oder links ergänzen.

Seitenwände			
Montagehöhe (Unterkante Markisenkasten)	Ausfalltiefe	Art.-Nr.	Zu den Preisen
Seitenwand-Markise			
M (220 – 240 cm)	250 cm	165012400	 <p>Scannen Sie unseren QR-Code oder gelangen Sie unter dwt-zelte.de/download_preise zu unseren Preislisten.</p>
L (240 – 260 cm)	250 cm	165012600	
XL (260 – 280 cm)	250 cm	165012800	
Dach-Markise			
L (240 – 260 cm)	250 cm	1650126010	
XL (260 – 280 cm)	250 cm	1650128010	

Vorderwand für Seitenwand- und Dach-Markisen

Breite	Vorderwandhöhe	Art.-Nr.
300 cm	190 – 210 cm	16501300
400 cm	190 – 210 cm	16501400
Verbreiterung 25 cm	190 – 210 cm	16501025
Verbreiterung 50 cm	190 – 210 cm	16501050

Optionen und empfehlenswertes Zubehör

	Art.-Nr.
Gardinen-Satz für Vorderwand 300	880303
Gardinen-Satz für Vorderwand 400	880304
Andruckstange (Stahl 22x1 mm, teleskopierbar bis 300 cm)	800425
Rad- und Windblende (siehe Seite 76)	
Markisen-Sicherungs-Adapter (1 Paar)	810204
Sicherheitsgurt Plus (1 Paar)	810213



3 It's Holiday an einer Markise mit Wandmontage gezeigt.



4



5



6

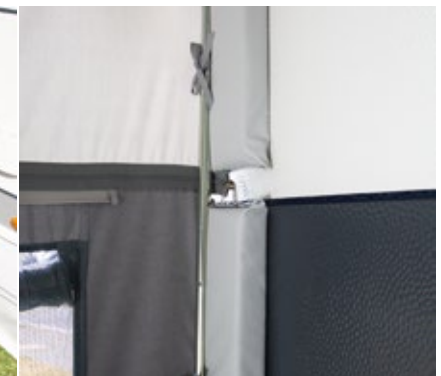

7



RAIN OUTSIDE

Vieles ist planbar, das Wetter jedoch nicht. Das Wandsystem Rain Outside bietet vielseitige Möglichkeiten, wie unterhalb der Markise eine geschützte Fläche entstehen kann. Mit dem modularen System können Sie Ihre Lösung zu einem vollständigen Markisenzelt erweitern und wachsen lassen.

Rain Outside schützt vor Regen, aber auch vor Sonne – überlassen Sie nichts dem Zufall und sorgen Sie vor. Die hochwertige Konfektion erkennen Sie an den überwiegend hochfrequenz-verschweißten, robusten und wetterresistenten Nähten.



Detail-Videos finden Sie auf unserer Website.



1



2

Alle Wandteile passend zu den Markisenmodellen der Marken Thule/Omnistor (Serien 5 und 6 sowie der Serien 8 und 9) und Fiamma (Serien F45, F80).

Ausstattung:

- Die Vorderwandteile können über Keder in die Kederschiene des Markisen-Ausfallprofils eingezogen werden.
- Die einzelnen Vorderwandmodule lassen sich über Reißverschluss miteinander verbinden. Über die unterschiedlichen Vorderwandbreiten kann die gewünschte Gesamtbreite (=Größenbezeichnung Markise) zusammengestellt und erzielt werden.
- Jedes einzelne Vorderwandmodul ist hochrollbar.
- Die Vorderwand ist mit Steckkastenteilen zur Anbringung eines Sicherheitsgurtes (Option) ausgestattet (Bild 2).
- Die Seitenwände werden über eine Spannstange zwischen Markisenkasten und Ausfallprofil gespannt.
- Die Seitenwände sind universell und damit wahlweise rechts oder links anbaubar (Bild 1).
- Die Seitenwände lassen sich fahrzeugseitig um Schaumstoffwulste (Option) und Andruckstangen (Option) ergänzen und bieten somit einen optimierten Abschluss am Fahrzeug (Bild 3).
- Die Vorder- und Seitenwände lassen sich über Reißverschlüsse verbinden, die dazu erforderlichen Verbindungsadapter (Option) werden über Keder und Doppelkederschiene komfortabel mit wenigen Handgriffen angebracht (Bild 4).
- Alle Wandteile verfügen am unteren Ende über einen doppelten Erdstreifen mit einer dazwischen vorhandenen flexiblen Bodenabspannung. Die Abspannpunkte sind damit frei wählbar.



3

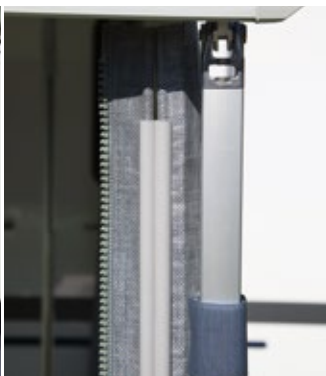

4

- Die Fenster verfügen über getönte Zeltfensterfolien, reduzieren die Durchsicht ins Innere und verleihen dem Ausblick ein angenehmes Licht (Bild 1, 2).
- Überwiegend hochfrequenz-verschweißte Nähte, robust und wetterresistent.

Material: Das verarbeitete Gewebe ist ein beidseitig PVC-beschichtetes Polyester-gewebe und komplett abwaschbar.

Gestänge: Jede Seitenwand ist zur Befestigung (Aufhängung) mit einer Stahl-Spann-stange (25 x 1 mm) ausgestattet. Die Stangen ermöglichen die Teleskopierbarkeit bis auf 300 cm, somit auch für größere Markisen-Ausfalltiefen einsetzbar

Lieferumfang: Wandteil mit Abspannmateriale, Seitenwände mit Spannstange.

Seitenwand

(universell rechts oder links einsetzbar, inkl. Spannstange)

Montagehöhe (Unterkante Markisenkasten)	Ausfalltiefe	Art.-Nr.	Zu den Preisen
M (220 – 240 cm)	250 cm	165022400	
L (240 – 260 cm)	250 cm	165022600	
XL (260 – 280 cm)	250 cm	165022800	

Vorderwand für Seitenwand- und Dach-Markisen

(passend für Thule und Fiamma)

Bezeichnung	Vorderwand-höhe	Art.-Nr.
Breite 100*	190 – 210 cm	16502100
Breite 125**	190 – 210 cm	16502125
Breite 150**	190 – 210 cm	16502150
Breite 175**	190 – 210 cm	16502175
Breite 200**	190 – 210 cm	16502200

* nur einsetzbar ab einer Markisenbreite von 425

** bis zu einer Markisenbreite von 400 sind max. zwei Vorderwandteile kombinierbar

Optionen und empfehlenswertes Zubehör

	Art.-Nr.
Schaumstoffwulst (1 Stück)	188073
Andruckstange (Stahl 22 x 1 mm, teleskopierbar bis 300 cm)	800425
Verbindungsadapter (1 Paar)	16502003
Rad- und Windblende (siehe Seite 76)	
Markisen-Sicherungs-Adapter (1 Paar)	810204
Sicherheitsgurt Plus (1 Paar)	810213

Fiamma Typ	Länge	Vorderwandbreite				
		100	125	150	175	200
F45	300			2		
F80	320		1			1
F80	340			1		1
F45	350			1		1
F80	370				1	1
F45	375				1	1
F45/F80	400					2
F45	425	1		1	1	
F80	425	1	1			1
F45	450	1		1		1
F80	450	1				2

Thule Typ	Länge	Vorderwandbreite				
		100	125	150	175	200
5200/6300	300			2		
5200/6300	325		1			1
5200/6300	325			1	1	
5200/6300	350				2	
5200/6300	350			1		1
5200/6300	375				1	1
5200/6300/8000/9200	400					2
5200/6300/8000/9200	425	1	1			1
5200/6300/8000/9200	425	1		1	1	
5200/6300/8000/9200	450	1			2	
5200/6300/8000/9200	450	1		1		1
8000/9200	500	1				2
8000/9200	500	1				2
8000/9200	550	2			2	
8000/9200	550	2		1		1
8000/9200	600	2				2

Scannen Sie unseren QR-Code oder gelangen Sie unter dwt-zelte.de/download_preise zu unseren Preislisten.



Mit Urlaub verbinden wir Sonne. Doch Sonnenschutz ist ebenfalls sehr wichtig. Adaptieren Sie weitere Sonnenschutzwände an Ihre Markise, um sich zusätzlich zu schützen. Die Wandteile Happy Sun sind aus Mesh-Gewebe gefertigt, reduzieren die Lichteinstrahlung und dienen ebenso als Windschutz. In zwei Farben erhältlich.

1. Die Wandteile aus Mesh-Gewebe, in Schwarz und Weiß erhältlich, dienen als Windschutz und bieten zusätzlich Schatten. Schräg ausgestellt für etwas mehr Platz unter der Markise.
2. Die Wandteile lassen sich auch gerade nach unten mit farbigen Abspannleinen am Boden befestigen. Ein schattiges Plätzchen ist garantiert.
3. Die Seitenwand ist wahlweise links oder rechts anzubringen. Die Vorderwand ist hochrollbar und kann auf Wunsch mit einem optionalen Sicherheitsgurt Plus ausgestattet werden.
4. In unterschiedlichen Breiten erhältlich. Je nach Sonneneinstrahlung kann das Wandteil in der Markisenblende verschoben werden.

Seitenwand

Montagehöhe Markise	Ausfalltiefe/Auszug	Art.-Nr. (weiß)	Art.-Nr. (schwarz)
XS (185 – 205 cm)	200 cm	165032050	165042050
M (220 – 240 cm)	250 cm	165032400	165042400
L (240 – 260 cm)	250 cm	165032600	165042600
XL (260 – 280 cm)	250 cm	165032800	165042800



Scannen Sie unseren QR-Code oder gelangen Sie unter dwt-zelte.de/download_preise zu unseren Preislisten.

Vorderwand

Breite	Höhe	Art.-Nr. (weiß)	Art.-Nr. (schwarz)
240 cm	170 cm	16505240	16506240
280 cm	170 cm	16505280	16506280
330 cm	170 cm	16505330	16506330
380 cm	170 cm	16505380	16506380
430 cm	170 cm	16505430	16506430

Alle Wandteile sind passend zu den Markisenmodellen der Marken Thule/Omnistor und Fiamma.

Ausstattung:

- Die Vorderwandteile können über Einzugkeder in die Keder-schiene des Markisen-Ausfallprofils eingezogen werden.
- Die Seitenwände werden über eine Spannstange zwischen Markisenkasten und Ausfallprofil gespannt.
- Alle Wandteile verfügen am unteren Ende über Ösen, mit denen die Wandteile schräg und nach individuellem Wunsch abgespannt werden können.
- Farbige Abspannleinen fallen auf.
- Das eingesetzte Mesh-Gewebe reduziert den Lichteinfall und die Zugluft und bietet dadurch ein sonnen- und windgeschütztes Plätzchen unter der Markise.
- Die Vorderwand ist hochrollbar.
- Die Vorderwand ist mit Steckkastenteilen zur Anbringung eines Sicherheitsgurtes (Option) ausgestattet.

In zwei Farben (Weiß und Schwarz) erhältlich:

- In Farbe Weiß wird die Durchsicht erschwert.
- In Farbe Schwarz ist eine Durchsicht einfacher möglich.

Material: Mesh-Gewebe (PVC-beschichtetes Polyester-Gittergewebe) beschichtet und komplett abwaschbar, der Spritzschutz ist aus beidseitig PVC-beschichtetem Polyestergewebe und ebenfalls komplett abwaschbar. Hochfrequenz-verschweißte Abspannösen, extrem reißfest.

Gestänge: Jede Seitenwand ist zur Befestigung (Aufhängung) mit einer Stahl-Spannstange (25 x 1 mm) ausgestattet. Die Stangen ermöglichen die Teleskopierbarkeit bis auf 300 cm, somit auch für größere Markisen-Ausfalltiefen einsetzbar

Lieferumfang: Wandteil mit Abspannmateriale, Seitenwände mit Spannstange.



Detail-Videos finden Sie auf unserer Website.

EXTRAS

Pavillon Relax Air



Dieses Platzangebot ist einfach wunderbar. In Windeseile errichten Sie diesen geschützten Raum von über 12 m² dank des innovativen Air-In-Luftschlauch-Systems. Überlassen Sie nichts dem Zufall und seien Sie auf alle Eventualitäten bestens vorbereitet. Kleines Packmaß – ideal für Zuhause oder Picknick und Camping.

Durch sein Einkammer-Air-In-System ist ein schneller Auf- und Abbau gewährleistet.

Größe: ca. 350 x 350 cm.

Material: Texolan 30, PU-beschichtet.

Wandteile: Alle vier Wandteile sind über Reißverschluss herausnehmbar und untereinander austauschbar. Zwei Wandteile verfügen über ein Moskitogazefenster mit innenliegender Folienabdeckung, welche über einen Reißverschluss zu öffnen ist. Ein Wandteil ist als Eingang nutzbar und seitlich in zwei Breiten nach rechts wegrollbar. Ein

Wandteil ist geschlossen und schützt vor Sonneneinstrahlung oder unerwünschten Einblicken. Die Durchgangshöhe beträgt ca. 185 cm.

Konstruktion: Einkammer-Air-In-System mit einem Luftschlauch-Durchmesser von 10 cm. Dank der Kuppel-Konstruktion und den 10 cm starken Luftschläuchen ist der Pavillon äußerst stabil.

Ausstattung: innenseitig verschweißte Nähte.

Lieferumfang: Zelthaut inkl. der vier Wandteile, Abspannmaterial, Luftpumpe und Tragetasche.



Durch den Einsatz von zwei Wandteilen sitzen Sie wind- und sonnengeschützt.



Zwei Wandteile beinhalten Moskitogazefenster mit innenliegender Folienabdeckung. Ideal für eine gute Querbelüftung in dem geschlossenen Pavillon.



Durch die Kuppel-Konstruktion und das Air-In-System mit einem Luftschlauch-Durchmesser von 10 cm erhält das Dach eine gute Stabilität.



Gestängeskizze
– Serienausstattung

Größe	Maße (B x T) in cm	Mittelhöhe in cm	Gewicht in kg	Zu den Preisen
350	350 x 350	240	15,0	 Scannen Sie unseren QR-Code oder gelangen Sie unter dwt-zelte.de/download_preise zu unseren Preislisten.
Packmaß 75 x 30 cm				



Scannen, anschauen und aufbauen!
dwt-zelte.de/relaxair_aufbauanleitung



Detail-Videos finden Sie auf unserer Website.

EXTRAS

Pavillon Luxus Pur



Ob Sie Ihre Freizeit beim Camping oder im heimischen Garten verleben, die schönsten Stunden erleben Sie in der Natur. Unser Pavillon Luxus Pur wird jedem Anspruch gerecht. Kompromisslos in seiner Konstruktion und Ausstattung überzeugt er ganzjährig. Egal, wo er auch steht: Er glänzt mit seinem zeitlosen Design und lädt ein zum Relaxen oder Feiern. Gönnen Sie sich das Besondere. Sie haben es verdient.

Größe 1 (B x T):	ca. 300 x 300 cm
Größe 2 (B x T):	ca. 300 x 400 cm
Seitenhöhe:	ca. 210 cm
Mittelhöhe:	ca. 270 cm

Gestänge: 40 x 40 mm Alu-4-Kant-Profil.

- mit Bodenrahmen zur Stabilisierung und Erhöhung der Wandspannung (Foto Nr. 8)
- mit höhenverstellbaren Fußteilen und Bodenplatten zur Bodenbefestigung (Foto Nr. 9)
- mit ringsum überstehendem Dach ca. 30 cm (Foto Nr. 7)

Material: komplett aus beidseitig PVC-beschichtetem Polyestergerewebe, robust, wetterfest und leicht abwaschbar.

Ausstattung:

- alle Wandteile ringsum über Keder mit den Alu-Profilen verbunden
- serienmäßig mit vier Wänden, bestehend aus:
 - 1.) einer Seitenwand mit hochrollbarer Tür und Folienfenster (Hauptaufnahme)
 - 2.) zwei Seitenwänden mit Folienfenstern (Hauptaufnahme)
 - 3.) einer geschlossenen Seitenwand (Foto Nr. 2)
- Dach mit geschützter Hochentlüftung
- in jeder Wand verschließbare und mit Moskitogaze versehene Lüftungseinsätze
- schwarzfarbige Moskitogaze für eine angenehme Durchsicht
- Alle Gazefenster sind mit Klappen ausgestattet und können über pflegeleichte Minax-Schnellverschlüsse verschlossen werden. (Foto Nr. 3)
- Alle Fenster sind mit abgedecktem Gardinenkeder ausgestattet zur einfachen Anbringung der optional und gegen Aufpreis angebotenen Gardinen.
- extrem robustes und UV-stabiles Nähgarn (TENARA®) in Verbindung mit HF-Schweißnähten (Foto Nr. 6)



Scannen, anschauen und aufbauen!
dwt-zelte.de/luxuspur_aufbauanleitung



Optionen gegen Aufpreis:

Sie können Ihren Pavillon ganz nach Ihren Wünschen gestalten. Dazu stehen optional zur Serienausstattung (wie zuvor beschrieben) folgende Wandgestaltungen gegen Aufpreis zur Auswahl.

- Panoramawand: Wand mit großem, zu öffnendem Klarfolien-Fenster (Foto Nr. 2)
- Lüftungswand: Wand mit großem Moskitogazefenster und außenliegender Fensterklappe aus Klarfolie (Foto Nr. 1)
- Verandawand: Wand mit großem und mittels Reißverschluss zu öffnendem Klarfolien-Fenster (Foto Nr. 5)
- Schutzwand: Wand ohne Fenster und Öffnungsmöglichkeit (Foto Nr. 2)
- Tür-/Fensterwand: Wand mit einem hochrollbaren Türeinsatz und einem nicht zu öffnenden Klarfolienfenster (Hauptaufnahme)
- Mosquito-Stopp-Türeinsatz: Türeinsatz aus Moskitogaze (Foto Nr. 4)
- Innenhimmel
- Gestängeverstärkung „Winter“; Dachspinne aus Alu-4-Kant-Profil zur Verstärkung des Dachgestänges (Foto Nr. 10)

Modell	Maße (B x T) in cm	Zu den Preisen
Pavillon Luxus Pur Gr. 1	300 x 300	 Scannen Sie unseren QR-Code oder gelangen Sie unter dwt-zelte.de/download_preise zu unseren Preislisten.
Pavillon Luxus Pur Gr. 2	300 x 400	
Gestängeverstärkung Winter für Gr. 1		
Gestängeverstärkung Winter für Gr. 2		

Änderungsoptionen

- Lüftungswand (großes Gazefenster)
- Panoramawand (zu öffnendes Fenster)
- Seitenwand mit Folienfenster
- Schutzwand (ohne Fenster, ohne Tür)
- Seitenwand mit Kombination Tür/Fenster
- Türeinsatz - Mosquito-Stopp
- Erweiterungselement auf Wandbreite 400 mit Fenster
- Erweiterungselement auf Wandbreite 400 ohne Fenster
- Innenhimmel für Gr. 1
- Innenhimmel für Gr. 2
- Gardinen-set für 1 Fenster (groß, 2 Schals)
- Gardinen-Schal für 1 Fenster (klein, 1 Schal)

EXTRAS

Shadow Modul



In Vollausrüstung: Basismodul, Classic-Seitenwände und Classic-Vorderwand



Die Gestängeadapter werden fest mit dem Gestänge des Hauptzeltes verbunden.

Schafft richtig viel Schatten und Platz vor Ihrem Zelt! Die Modulvariante bietet Ihnen die Möglichkeit, das Dach, Seitenwände und Vorderwand separat voneinander zu bestellen. Universell einsetzbar.

Tiefe: ca. 240 cm.

Dach und Seitenwände: aus beidseitig PVC-beschichtetem Polyestergewebe, abwaschbar und pflegeleicht.

Vorderwand: aus trailtex-Gewebe, außenseitig beschichtet und abwaschbar, lichtecht und leicht.

Anbringung Dach: wird mit Gestänge-Adaptoren und Reißverschlüssen mit dem Gestänge Ihres Hauptzeltes fest verbunden.



Basismodul



Mit Classic-Seitenwänden



Mit Mesh-Vorder- und Seitenwänden

Vorderwand: 2-teilig; wahlweise mit Folienfenstern (Classic) und einer seitlich wegrollbaren Tür (Stalltür-Effekt); oder mit Gazefenstern (Mesh), wobei ein Gazefenster gleichzeitig die hochrollbare Tür ist. Befestigung mit Reißverschluss am Dach und den Seitenwänden.

Seitenwände: wahlweise mit Folienfenstern (Classic) oder mit Gazefenstern (Mesh). Befestigung am Dach; inkl. Spannstrangen zur Stabilisierung.

Gestänge: serienmäßig mit 25x1 mm Stahl-Gestänge. Als Extras stehen Adapter für 28 und 32 mm Rohr-Durchmesser zur Verfügung.

Gardinen: sind für Vorderwand und Seitenwände nachrüstbar (nur bei Ausführung Classic).

Größe	Umlaufmaß in cm	Zu den Preisen Sonnenvordach mit Gestänge Vorderwand Classic Vorderwand Mesh
9	791 – 820	 Scannen Sie unseren QR-Code oder gelangen Sie unter dwt-zelte.de/download_preise zu unseren Preislisten.
10	821 – 850	
11	851 – 880	
12	881 – 910	
13	911 – 940	
14	941 – 970	
15	971 – 1000	
16	1001 – 1030	
17	1031 – 1060	
18	1061 – 1090	
19	1091 – 1120	
20	1121 – 1150	
21	1151 – 1180	

- Seitenteile Classic (1 Paar)
 - Seitenteile Mesh (1 Paar)
 - Gardinenersatz für Vorder- und Seitenwände (nur für Classic)
 - Adapter für 25x1 mm Gestänge
 - Aufpreis Adapter für 28x1 mm Gestänge
 - Aufpreis Adapter für 32x1,5 mm Gestänge
 - Dachauflagegestange Stahl 25x1 mm, 2 Schellen, 170 – 280 cm
 - Dachauflagegestange Stahl 25x1 mm, 2 Schellen, 280 – 360 cm
 - Orkanstütze mit Bodenspitze, Stahl 22x1 mm, 170 – 260 cm
- Bitte beachten Sie unsere Hinweise zur Größenempfehlung auf Seite 11.

NEU: Mit der Mesh-Vorderwand, die wir alternativ zur Classic-Vorderwand anbieten, wehren Sie Insekten ab, ohne auf frische Luft verzichten zu müssen. Speziell für warme Sommertage empfehlenswert.

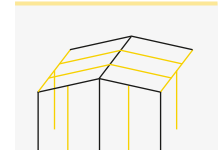
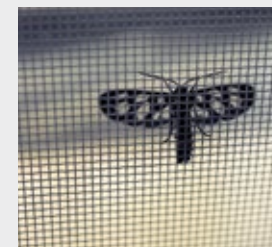

Gestängeskizze mit Seitenteilen
- Serienausstattung
- empfohlene Zusatzstrangen (siehe S. 79)



Scannen, anschauen und aufbauen!
dwt-zelte.de/_shadow

Erker



Pultdach-Erker



Giebeldach-Erker

Ein rechts angebauter Erker Ihrer Wahl (Pult-/oder Giebeldach) bietet extra viel Platz, z. B. für Fahrräder.

Material/Ausstattung: komplett aus beidseitig beschichtetem Polyestergewebe, abwaschbar; Verbindung zum Vorzelt erfolgt über ein Doppelkeder-Profil. Die Zeltseitenwand dient als Trennwand.

Pultdach-Erker: mit Gaze-/Folienfenster und über Reißverschluss verschließbarer Prägefaltenklappe; seitlich wegrollbare Tür (Stalltür-Effekt); innen oder außen abspannbar; Gestänge in 22 x 1 mm Stahl.

Giebeldach-Erker: mit seitlich wegrollbarer Tür (Stalltür-Effekt); Gaze-/Folienfenster mit über Reißverschluss verschließbarer Folien- und Stoffklappe; doppelter Erdstreifen; stufenlos positionierbare Bodenabspannung; Gestänge in 25 x 1 mm Stahl.

Lieferumfang: Zelthaut, Gestänge, Doppelkeder-Profil und Abspannmaterial.

Erker	Maße (B x T) in cm	Zu den Preisen
Pultdach-Erker	145 x 230	
Giebeldach-Erker	145 x 230	

Scannen Sie unseren QR-Code oder gelangen Sie unter dwt-zelte.de/download_preise zu unseren Preislisten.

Gerätezelte



STORE



CABINA

Material: beidseitig PVC-beschichtetes Polyestergewebe, abwaschbar.

Ausstattung: Vorderwand mit hochrollbarem Eingang, in Vorder- und Rückwand eine abgedeckte Giebelhochentlüftung. An den Dachecken Vorbereitungen zur Anbringung von Sicherheitsgurten, geöster Erdstreifen.

Gestänge: 25 x 1 mm Stahl.

Gerätezelte	Maße in cm (Breite x Tiefe/Mittelhöhe/Seitenhöhe)	Zu den Preisen
Gerätezelt Store	170 x 205/205/180	
Gerätezelt Cabina	150 x 220/210/175	
Sicherheitsgurt Plus (1 Paar)		

Scannen Sie unseren QR-Code oder gelangen Sie unter dwt-zelte.de/download_preise zu unseren Preislisten.

Windschutzze



FYN III



TENNIS

Material: aus leichtem, beidseitig PVC-beschichtetem Polyestergewebe; Modell Tennis mit hochfestem Netzgewebe.

Gestänge: 22 x 1 mm Stahlrohr; drei waagerechte Spannstäbe, vier senkrechte Aufstellstangen.

Ausführung: die Außenstangen werden durch feste Hohlsäule geführt, die zwei inneren Stäbe mit Klettbindern am Gewebe befestigt. Die waagerechten Spannstäbe werden durch Hohlsäule geführt und verleihen dem Windschutz Stabilität.

Zubehör: Abspannlinien mit Bodenanker und Bodenplatten mit Eisenheringen.



Windschutzze	Zu den Preisen
Windschutz Fyn III inkl. Gestänge (L/H) 450 x 130 cm	
Windschutz Tennis inkl. Gestänge (L/H) 450 x 130 cm	

Scannen Sie unseren QR-Code oder gelangen Sie unter dwt-zelte.de/download_preise zu unseren Preislisten.

EXTRAS

Sicherheitsgurte



SICHERHEITSGURTE PLUS/PLUS XL

Für mehr Stabilität!

1. Die Steckschnalle ist bei allen Ganz- und Teilzelten vorgerüstet.
2. Die Abspannung erfolgt über eine stabile Zugfeder, welche die Spannung des Gurts reguliert, ein Eisenhering gibt den nötigen Halt.
3. Bei Sturmdächern ohne Überstand wird die Öse des Gurtbandes über den Dorn des Zeltgestänges gelegt. Ein Scheuerschutz zwischen Öse und Gewebe schützt das Dach vor mechanischer Beschädigung. Sicherheitsgurt Plus XL wie Gurt Plus, jedoch in extra langer Ausführung mit 320 cm Länge.
4. Im Set: zwei geöste Gurtbänder, zwei Entlastungsfedern, zwei Steckteile, zwei Scheuerschütze, zwei Heringe mit O-Ring.

Sicherheitsgurte

Sicherheitsgurt Plus (1 Paar)
Sicherheitsgurt Plus XL (1 Paar)



Scannen Sie unseren QR-Code oder gelangen Sie unter dwt-zelte.de/download_preise zu unseren Preislisten.

MARKISEN-SICHERUNGS-ADAPTER



Zur Stabilisierung der Markise bei Wind und Wetter. Der Keder des Markisen-Sicherungs-Adapters wird einfach in die Kederschiene des Markisen-Ausfallprofils eingeschoben und anschließend mit dem Sicherheitsgurt Plus gekoppelt. Der Sicherheitsgurt Plus gehört nicht zum Lieferumfang und ist separat zu bestellen.

Markisen-Sicherungs-Adapter

1 Set = 2 Stück

Windblenden



Rad- und Windblende Spezial



Windschutz-Schlauch

WINDBLENDE-STANDARD UND RAD- UND WINDBLENDE-SPEZIAL

Die Windblende-Standard verfügt über zwei verschließbare Moskitogaze-Einsätze. Somit wird das Vorzelt besser belüftet und die Kondenswasserbildung reduziert.

Radblende: gefertigt nach den uns vorliegenden Maßen Ihres Wohnwagens. Ringsum mit Keder gefertigt und mit Doppelkeder-Profil zur Verbindung mit der Windblende.

Die Rad- und Windblende-Spezial ist passgenau auf Caravans der Marken Fendt oder Tabbert abgestimmt. Der nach unten versetzte Türausschnitt wird hierbei berücksichtigt. Eine Verbindung der halbrunden Radblende (Ein- oder Doppelachser) erfolgt über ein Doppelkeder-Profil.

1.) Windblende-Standard mit Lüftungseinsätzen

Länge in cm	Höhe in cm
500	50
600	50
700	50

Radblende

Solo-Achse (Folie)
Solo-Achse (PVC-Gewebe)
Tandem-Achse (Folie)
Tandem-Achse (PVC-Gewebe)



Detail-Videos finden Sie auf unserer Website: dwt-zelte.de/windschutzschlauch_aufbauanleitung

Die Windblende beinhaltet zwei verschließbare Moskitogaze-Einsätze. Somit wird das Vorzelt besser belüftet und die Kondenswasserbildung reduziert.

Material: alle Ausführungen (1. und 2.) aus hochwertigem, beidseitig kunststoffbeschichtetem Polyestergerewebe. Der Einzugskeder ist gewebeummantelt.

2.) Rad- und Windblende-Spezial (passgenau) mit Lüftungseinsätzen

Fahrzeuglänge in cm (breiteste Stelle, ohne Deichsel)	für Marke Fendt Höhe in cm	für Marke Tabbert Höhe in cm
bis 500	50	60
von 500 bis 600	50	60
ab 600	50	60

Windschutz-Schlauch

Länge in cm	Durchmesser in cm
300	40
400	40
500	40
Doppelhubpumpe Quick-Air-Press	
Elektropumpe Supporter	

Zu den Preisen



Scannen Sie unseren QR-Code oder gelangen Sie unter dwt-zelte.de/download_preise zu unseren Preislisten.

Schlafzelte



DREAM

Das Schlafzelt passt in viele Zelttypen sowie Erkerbauten.

Material/Ausstattung: leichtes Zeltgewebe, wasserdichte Bodenwanne aus beidseitig beschichtetem Bändchengewebe; verstellbare Bindebänder; Innentasche zur Aufbewahrung von Kleinteilen.

Schlafzelt	Maße (B x T) in cm
Schlafzelt Dream Gr. 1 für Vorzelte	140 x 200
Schlafzelt Dream Gr. 2 für Vorzelte	180 x 200
Dream für Erkerbau	140 x 200

Zu den Preisen



Scannen Sie unseren QR-Code oder gelangen Sie unter dwt-zelte.de/download_preise zu unseren Preislisten.



1. Innenhimmel

Der textile Innenhimmel aus Baumwoll-Nesselgewebe schafft ein angenehm wohnliches Ambiente im Zelt. Er reduziert Kondenswasserbildung und senkt die Innenraumtemperatur. Preis siehe jeweiliges Zeltmodell.

2. Zeltragetasche

Geräumige Tasche aus strapazierfähigem Polyestergewebe, an den Stirnseiten mit Moskitogaze für optimale Belüftung. Ein ausgeklügeltes Gurtsystem kann den Umfang der Tasche verkleinern, so dass auch Gestänge prima hineinpassen. Zubehör: inklusive verstellbarem Schultergurt.

3. Gestängespanner

Leichte Handhabung und große Wirkung lässt sich mit diesem Helfer erzielen. Der Haken klemmt am Rohr und mit dem Rastmechanismus lässt sich der Gestängestab mit dem gewünschten Druck spannen.

4. Zeltgestänge-Tasche

Material: robustes Oxford-Polyester, innen beschichtet. Zur guten Belüftung ist im oberen Bereich ein breiter Lüftungstreifen eingenäht. Zubehör: inklusive verstellbarem Schultergurt.

5. GripStop-Verschlussystem

Das Rohr wird bei der Arretierung nicht beschädigt. Die Montage und das Handling sind denkbar einfach.

6. Zubehör-Tasche

Für Gardinen, Abspannzubehör, Rad-/Windblende – oder als Reisetasche. zwei Tragegriffe und Schultergurt; zwei Außen- und eine Innentasche mit Reißverschluss ausgestattet.

7. Vario-Clip Standard (Typ S)

Vario-Clip-Elemente sparen das Schrauben und sorgen für Gebrauchskomfort und Sicherheit. Der spezielle Dachkeder ist serienmäßig vorgerüstet.

8. Vario-Clip Hobby (Typ H)

Vario-Clip Hobby (Typ H) für die Montage der Dachstangen an Hobby-Wohnwagen ab Baujahr 2009 bis 2014 und teilweise Fendt ab Baujahr 2011.

9. Vario-Clip Knaus/Tabbert/Wilk (Typ KG)

Vario-Clip Knaus/Tabbert/Wilk (Typ KG) für die Montage der Dachstangen an Knaus- und Wilk-Wohnwagen ab Baujahr 2011 und Kabe ab Baujahr 2001/2002.

10. Zeltstabbefestiger

Zur zusätzlichen Befestigung des Zeltdaches oder der Zeltwände am Zeltgestänge. Erhöht die Windstabilität und damit die Standsicherheit. Ein Set besteht aus fünf Stück Zeltstabbefestigern und einem Kleber.

11. Super-Repair-Tape

Schließt professionell, kraftvoll und dauerhaft kleinere Gewebe-Beschädigungen an Zelt oder Markise. Bestellbar im Maß 20 cm oder in einem Vielfachen dieses Grundmaßes.

Nützliches Zubehör

1	Innenhimmel
2	Zeltragetasche (ca. 120 x 40 cm)
3	Gestängespanner
4	Zeltgestänge-Tasche (ca. 120 x 30 cm)
5	GripStop 22/19 (3er-Set)
	GripStop 25/22 (3er-Set)
	GripStop 28/25 (3er-Set)
	GripStop 32/28 (3er-Set)
6	Zubehör-Tasche (ca. 55 x 23 x 25 cm)
7	Vario-Clip Typ S (3er Set)
	Vario-Clip Typ S (5er Set)
8	Vario-Clip Typ H (3er-Set)
	Vario-Clip Typ H (5er-Set)
9	Vario-Clip Typ KG (3er-Set)
	Vario-Clip Typ KG (5er-Set)
10	Zeltstabbefestiger, 1 Set = 5 Dachtaler + 1 Tube Kleber
11	Reparaturband Super-Repair-Tape, Breite 7,5 cm, pro 20 cm
12	Elektropumpe Supporter
13	Doppelhubpumpe Quick-Air-Press

12. Elektropumpe Supporter

Anschlusskabel mit DC 12 V-KFZ-Stecker mit Manometer, einstellbar von 1 bis 15 psi mit verschiedenen Adaptern.

13. Doppelhubpumpe Quick-Air-Press

mit Manometer, mit verschiedenen Adaptern.

EXTRAS

Die Wahl des richtigen Gestänges.



Für uns besteht ein Vorzelt immer aus zwei Komponenten: der Zeltthaut und dem Zeltgestänge. Mit dem Gestänge können Sie Ihr Zelt für den gewünschten Einsatzzweck zum Beispiel hinsichtlich Gewicht, Stabilität oder Korrosionsschutz optimieren. In der Grundausstattung bieten wir bereits ein Gestänge an, mit dem Sie problemlos in Ihren Urlaub starten können. Wenn Sie jedoch Reiscamper sind, könnte ein Alu-Gestänge aus Gewichtsgründen eine Alternative sein. Als Saisoncamper auf einem windigen Stellplatz könnte ein stärkeres Stahl- oder Alu-Gestänge das für Sie passendere sein.

Wir produzieren unsere Gestänge in einer eigenen Zeltgestängefertigung und bieten Ihnen Gestänge-Alternativen in Stahl und Aluminium an, die wir in unterschiedlichen Dimensionen verarbeiten. Dabei achten wir nicht nur auf den Rohrdurchmesser, sondern auch auf die Wandstärke. Zu jedem Zeltmodell empfehlen wir mit Blick auf den Verwendungszweck entsprechende Alternativen.

Natürlich kann das Zelt ganz nach Ihren Wünschen oder dem zu erwartenden Wetter mit noch weiteren Zusatzstangen (u.a. Firststangen, Dachauflagestangen, Verandastangen, Orkanstangen) ausgestattet werden, um es vor Regen und Wind standsicherer zu machen. Sie vermeiden das Eindringen der Zeltwände oder das Absinken des Zeltdaches bei Wind und Wetter und verhindern eine Wasseransammlung auf dem Dach.

Insbesondere ist diese Option den Saison- und Ganzjahrescampern zu empfehlen, deren Zelt auch eine längere Zeit ohne Aufsicht am Campingplatz verweilt. Dazu bieten wir Ihnen diverse Stangen-Ausführungen in den Materialien Stahl und Aluminium und unterschiedlichen Dimensionen an. Dass bei gleicher Dimension eine Alustange gegenüber einer Stahlstange leichter ist, ist bekannt. Doch bedenken Sie auch, dass Alu weicher ist und daher bei gleicher Dimension nicht die Festigkeiten aufweist.

Unsere Stahlgestänge und Stahlstangen verfügen über einen hervorragenden Wetter- und Korrosionsschutz. Überzeugen Sie sich selbst. (siehe Abb.)

Unsere Zelte scheuen weder Wind noch Wetter. Mit ausreichenden Bodenabspannpunkten und auch Vorkehrungen für eine Sturmabspannung können die Vorzelte für das am Urlaubsort zu erwartende Wetter situationsbedingt vorbereitet werden. Der Grundstein wird allerdings beim Zeltaufbau gelegt. Spannen Sie das Zelt sorgfältig aus und am Boden straff ab, damit das Zelt dem Wind eine möglichst geringe Angriffsfläche bietet. Der Wind muss über die Zeltseitenwände abgleiten können. Dazu zählen wir auch die Schließung aller Fenster und Türöffnungen. Ein Dachüberstand (Vordach) bietet den Nutzen einer vor Regen geschützten Zeltöffnung, birgt aber gleichzeitig die Gefahr in sich, dass der Wind am Vordach einen stabilitätsmindernden Einfluss nimmt. Unterschiedliche Urlaubsregionen bedürfen spezieller Heringe für die Bodenabspannung. Wir beraten Sie gerne.

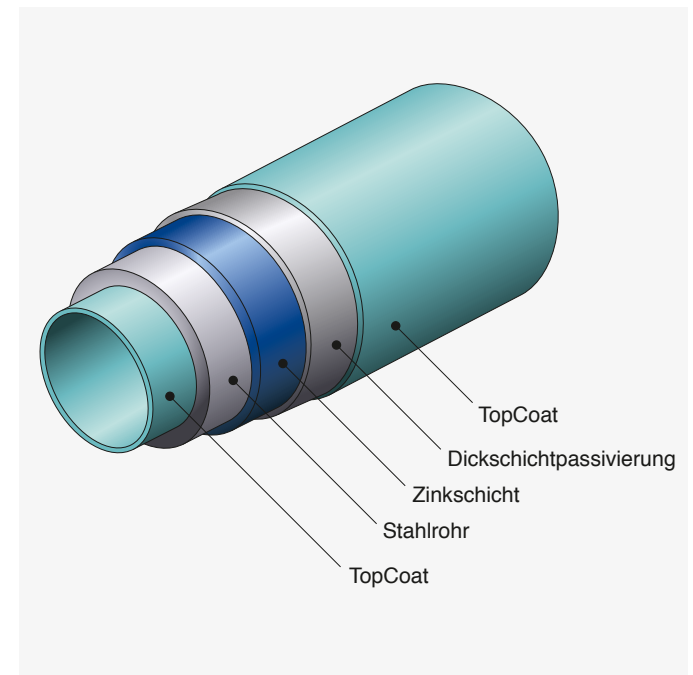

Hier kommen Sie zur Materialübersicht. Scannen Sie mit Ihrem Handy unseren QR-Code und erhalten Sie mehr Informationen unter dwt-zelte.de/_material

Zusatzstangen

Für noch mehr Komfort und Sicherheit!

Möchten Sie Ihrem Zelt besondere Stabilität und Sicherheit geben – zum Beispiel für den Aufbau an einem Dauerstandort? Hier finden Sie die dafür notwendigen Zusatzgestänge. Wählen Sie aus unterschiedlichen Materialien und Stärken das Beste für Ihre Anforderungen und Wünsche.

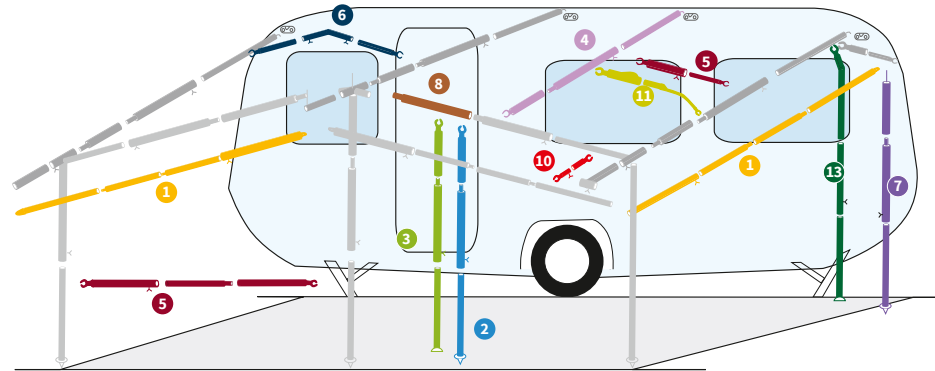

Stab-Nr.	Ausführung	Länge in cm Teleskop	Ø 22 x 1 Stahl	Ø 25 x 1 Stahl	Ø 28 x 1 Stahl	Ø 32 x 1,5 Stahl	Ø 25 x 1 Aluminium mit GripStop- Verschluss	Ø 28 x 1 Aluminium mit GripStop- Verschluss	Ø 32 x 1,5 Aluminium mit GripStop- Verschluss
1	Vordachspannstab	110 – 200	✓	-	-	-	✓	-	-
1	Vordachspannstab	200 – 280	✓	-	-	-	✓	-	-
1	Vordachspannstab	280 – 360	✓	-	-	-	✓	-	-
2	Orkanstütze mit Bodenspitze	115 – 200	✓	-	-	-	✓	-	-
2	Orkanstütze mit Bodenspitze	170 – 260	✓	✓	✓	-	✓	✓	✓
2	Orkanstütze mit Bodenspitze	210 – 300	-	-	-	-	✓	-	-
3	Orkanstütze mit Bügelfuß	170 – 260	-	✓	✓	✓	-	-	✓
4	Firststange, Haken/Schelle	170 – 260	✓	✓	✓	✓	✓	✓	✓
4	Firststange, Haken/Schelle	170 – 300	-	✓	✓	✓	-	-	✓
5	Veranda-/Dachauflagegestange, 2 Schellen	75 – 120	✓	-	-	-	✓	-	-
5	Veranda-/Dachauflagegestange, 2 Schellen	115 – 200	✓	✓	-	-	✓	-	-
5	Veranda-/Dachauflagegestange, 2 Schellen	170 – 280	✓	✓	-	✓	✓	✓	-
5	Veranda-/Dachauflagegestange, 2 Schellen	280 – 360	✓	✓	-	-	✓	-	-
6	Dachauflagegestange, abgewinkelt	110 – 180	✓	-	-	-	-	-	-
7	Aufstellstab, Bodenspitze/Dorn	110 – 200	✓	-	-	-	✓	-	-
7	Aufstellstab, Bodenspitze/Dorn	165 – 250	✓	-	✓	-	✓	✓	-
8*	Zwischenstück im 2er-Set	80	✓	✓	✓	✓	✓	✓	-
10	Distanzstück, für Vordachtiefe 20 cm, 2 Schellen	18 – 23	✓	-	-	-	-	-	-
10	Distanzstück, für Vordachtiefe 30 cm, 2 Schellen	28 – 33	✓	-	-	-	-	-	-
11	Dachauflagegestange, gebogen, mit Federstahlende	145 – 205	✓	-	-	-	-	-	-
11	Dachauflagegestange, gebogen, mit Federstahlende	205 – 255	✓	✓	-	-	✓	-	-
13	Andruckstange, Bügelfuß, oben gebogen	170 – 270	✓	-	-	-	✓	-	-

* ohne GripStop-Verschluss bei ALU

Sturmgestänge-Pakete

Für den Urlaub am Meer oder in den Bergen empfehlen wir den Einsatz unseres Sturmgestänge-Pakets.

Durch den Einsatz der Zusatzstangen erhalten die Zeltwände mehr Verbindung zum Zeltgestänge. Zusammen mit einer ordentlichen Bodenspannung wird das Zelt gegen Wind und Wetter zusätzlich stabilisiert.

Material: Zeltstangen aus galvanisiertem Stahlrohr 25/22 mm Ø mit End-, Verbindungs- und Eckschellen für eine unkomplizierte und stabile Montage.



Die Eckrohrschelle verbindet zwei Verandastäbe über die Zeltecke mit dem Gestängebein.



Die Doppelschelle verbindet zwei Verandastäbe mit einer Orkanstütze.

Größe 9–12



Größe 13–20

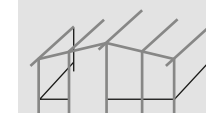

Größe 21–22

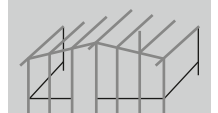

Zu den Preisen



Scannen Sie unseren QR-Code oder gelangen

Sie unter dwt-zelte.de/download_preise zu unseren Preislisten.

Größe

Sturmgestänge-Paket Gr. 9 – 12

Sturmgestänge-Paket Gr. 13 – 20

Sturmgestänge-Paket Gr. 21 – 22

AUSSTATTUNG GANZZELTE



	EASY-Klasse		PRIMUS-Klasse		KOMFORT-Klasse		LUXUS-Klasse			INDIVIDUAL-Klasse
Modell	Winner	Polo	Prinz Plus	Jubilee 40	Swing	Paradies III	Tango	Carat	Ambassador II	Atelier Chalet
Umlaufmaß in cm	761-1180	821-1090	821-1060	791-1030	851-1150	791-1210	821-1210	851-1120	881-1150	881-1210
Bodentiefe in cm	240	240+300	240+300	240+270	240+300	240+280+300	240+300	240+280	240+300	240+individuell
empfohlene Verwendung/Einsatzzweck	☉	☉	☉	☉	☉	☉	☉	☉	☉	☉
Material/Dach										
beidseitig kunststoffbeschichtetes Polyestergewebe (PVC)		x	x			x	x	x	x	x
trailtex, einseitig beschichtetes Polyestergewebe	x			x	TOP					
Material/Wände										
beidseitig kunststoffbeschichtetes Polyestergewebe (PVC)			x			x	x	x	x	x
trailtex, einseitig beschichtetes Polyestergewebe	x	x		x	x					
Leacryl-Markisenstoff										x
Dach										
ohne zusätzliche Naht	x	x	x	bei 240 cm Tiefe	bei 240 cm Tiefe	x	x	x	x	bis 280 cm Tiefe
Hohlsäule mit Klettverschluss für Dachstangen							x	x	x	x
Hohlsäule für Vordachspannstäbe		x	x	x	x	x	x	x	x	x
Traufenkeder für Regenrinne		x	x		x	x	x		x	Vordach
Vordach mit Gestänge verstärkt							x	x	x	x
Vario-Clip-System (schraubloses Halterungssystem), nachrüstbar	x	x	x	x	x	x	x	x	x	x
Vorderwand										
herausnehmbar	x	x	x	x	x	x	x	x	x	x
Eingangstür versetzbar		x			x	x	x	x	x	x
Vorderwandteile tauschbar		x			x	x	x	x	x	x
Fensterklappe(n) mit Reißverschluss		x			x	x	x	x	x	x
Verandaeffekt möglich	x	x	x	x	x	x	x	x	x	x
waagerechte Hohlsäule für Sturmgestänge		x	x	x						
waagerechte Hohlsäule mit Klettverschluss für Sturmgestänge					x	x	x	x	x	x
senkrechter Hohlraum mit Klettverschluss für mittleres Gestänge					x	x	x	x	x	x
Dauer-Giebelhochentlüftung		x	x	x						
Dauer-Giebelhochentlüftung verschließbar					x	x	x	x	x	x
Gestängedurchlässe für Vordachausspannung							x	x	x	x
Seitenwände										
herausnehmbar	x	x	x	x	x	x	x	x	x	x
Seitenwandteile tauschbar, zur Veranda abklappbar					x				x	x
waagerechte Hohlsäule für Sturmgestänge		x	x	x						
waagerechter Hohlraum mit Klettverschluss für Sturmgestänge					x	x	x	x	x	x
senkrechte Hohlsäule mit Klettverschluss für Sturmgestänge							x	x	x	
Eingangstür		x	x	x		x	x	x	x	x
Lüftungsfenster mit Klappe und Reißverschluss	x	x	x	x	x					
Lüftungsfenster mit doppelter Klappe und Reißverschluss						x	x	x	x	x
Seitenwände mit Gardinen				x	x		x	x	x	x
Erkerbaumöglichkeit links oder rechts		rechts	rechts		links o. rechts	rechts	rechts	rechts	rechts	rechts
doppelte Windecke zur besseren Anpassung an schräge Bugformen	x	x	x	x	x	x	x	x	x	x
Allgemeine Ausstattung										
Gardinenkeder	x	x	x	x	x	x	doppelt	doppelt	doppelt	doppelt
innen oder außen abspannbar, flexible Abspannleiter		x	x	x	x	x				
doppelter Faulstreifen, innen- u. außenliegend, individuelle, stufenlos positionierbare Bodenabspannung							x	x	x	x
abgedeckte Reißverschlüsse (nicht bei Fensterklappen)							x	x	x	x
ringsum Sturmabspannmöglichkeiten		x	x	x	x	x	x	x	x	x
Steckschnalle für Sicherheitsgurt Plus und Plus XL		x	x	x	x	x	x	x	x	x
Komplett-Lieferumfang										
Zelthaut, Gestänge, Gardinen, Abspannmaterial, Rad- und Windblende, 1 Packsack	x	x	x	x	x	x	x	x	x	x
2. Packsack für Gestänge inklusive					x	x	x	x	x	x
Innenhimmel										x
Windblende mit Lüftungseinsatz										x
Extras gegen Aufpreis										
Schlafzelt	x	x	x	x	x	x	x	x	x	x
Innenhimmel	x	x	x	x	x	x	x	x	x	
Sicherheitsgurt Plus	x	x	x	x	x	x	x	x	x	x
Vario-Clip-Aufschiebeelement (SHS-Keder)	x	x	x	x	x	x	x	x	x	x
Gestängespanner	x	x	x	x	x	x	x	x	x	x
Sonnenvordach		x	x	x	x	x	x	x	x	x

AUSSTATTUNG TEILZELTE

Modell	Fortuna II	Bella Air HQ	Speed Air / High	Space Air HQ	Cortina II	Jazz	Juwel III	Favorit III
Bodenbreite ca. von bis in cm	250	340	260-375	260-445	200-400	300-450	300-490	440-560/individuell
Bodentiefe ca. von bis in cm	280	280	240	280	150-210	240	240	250/individuell
empfohlene Verwendung / Einsatzzweck								
Material / Dach								
beidseitig kunststoffbeschichtetes Polyestergewebe (PVC)					x	x	x	x
Polyestergewebe PU-beschichtet	x	x	x	x				
Material / Wände								
beidseitig kunststoffbeschichtetes Polyestergewebe (PVC)					x		x	x
trailtex, einseitig beschichtetes Polyestergewebe						x		
Polyestergewebe PU-beschichtet	x	x	x	x				
Dach								
ohne zusätzliche Naht					x	x	x	bis 280 cm Tiefe
Hohlsäule für Vordachspannstäbe							x	x
Traufenkeder für Regenrinne					x		einseitig einziehbar	
Vordach mit Gestänge verstärkt							x	x
Vario-Clip-System (schraubloses Halterungssystem) nachrüstbar					x	x	x	
Air-In-Distanzpolster-Set		x		x				
Vorderwand								
herausnehmbar					ab Gr. 5	x	x	x
Eingangstür		x					ab Gr. 4	x
Eingangstür versetzbar							x	x
Fensterklappe(n) mit Reißverschluss		x		x			x	x
Vorderwandteile tauschbar							x	x
Verandaeffekt möglich						x	x	x
waagerechte Hohlsäule mit Klettverschluss für Sturmgestänge						x	x	x
senkrechter Hohlsaum mit Klettverschluss für mittleres Gestänge						x	x	x
Gestängedurchlässe für Vordachausspannung								x
Seitenwände								
herausnehmbar	x						x	x
austauschbar							x	x
zur Veranda abklappbar								x
senkrechte Hohlsäule mit Klettverschluss für Sturmgestänge								x
waagerechte Hohlsäule mit Klettverschluss für Sturmgestänge							x	x
Eingangstür	x	x	x	x	x	x	x	x
Lüftungsfenster mit Klappe und Reißverschluss	x	x	x	x			x	x
Seitenwände mit Gardinen		x	x	x		x		x
Lüftungsfenster mit doppelter Klappe und Reißverschluss							x	x
volumenreiche Schaumstoffwulste					x	x	x	Extra
Dauer-Hochentlüftung verschließbar								x
Dauer-Hochentlüftung						x	x	
Rückwand								
2-teilig, einzeln herausnehmbar; Überwurfschleuse mit Seil und Zuglaschen								x
Allgemeine Ausstattung								
Gardinenkeder					x	x	x	doppelt
innen abspannbar, flexible Abspannleiter	x				x	x	x	
außen abspannbar, flexible Abspannleiter	x	x	x	x	x	x	x	
doppelter Faulstreifen, innen- u. außenliegend, individuell stufenlos positionierbare Bodenabspannung								x
abgedeckte Reißverschlüsse (nicht bei Fensterklappen)	x	x	x	x	x	x		x
ringsum Sturmabspannmöglichkeiten	x	x	x	x	x	x	x	x
Steckschnalle für Sicherheitsgurt Plus und Plus XL					x	x	x	x
Komplett-Lieferumfang								
Zelthaut, Gestänge, Gardinen, Abspannmaterial, 1 Packsack	x	x	x	x	x	x	x	x
Luftpumpe		x	x	x				
Rad- und Windblende						x	x	
2. Packsack für Gestänge inklusive							x	
Extras gegen Aufpreis								
Schlafzelt						x	x	x
Air-In-Distanzpolster-Set			im Dach	in der Vorderwand				
Innenhimmel				x	x	x	x	x
Sicherheitsgurt Plus und Plus XL					x	x	x	x
Vario-Clip-Aufschiebelement (SHS-Keder)					x	x	x	
Gestängespanner					x	x	x	x
Rad- und Windblende	x	x	x	x	x	x		
Andruckstange	x	x	x	x	x			
Schaumstoffwulste/Luftpolster Air-In	x	x	x	x				x
Verandadach							x	

Auf das richtige Material kommt es an.



Reißfestigkeit, Wasserdruckbeständigkeit, Licht- und Wetterechtheit spielen bei der Konzeption und Entwicklung von dwt-Zelten eine zentrale Rolle. Ebenso richten wir unser Augenmerk auf ausgewählte und erstklassige Nähgarne. Hier erfahren Sie, warum wir welche Materialien einsetzen und was sie auszeichnet.

Caravanning ist Urlaub in der Natur. Da die Umwelteinflüsse kontinuierlich zunehmen, beanspruchen sie auch immer stärker die Materialien. Gemeinsam mit unseren leistungsstarken Lieferanten stellen wir uns diesen Herausforderungen und finden für Sie beste Lösungen. Strenge Produktionsrichtlinien und laufende Materialtests durch unabhängige Institute sorgen zudem für einen gleichbleibend hohen Fertigungsstandard.

Bei den von uns verwendeten Materialien verzichten wir auf die Nennung technischer Daten, da sie unkommentiert nur eine geringe Aussagekraft besitzen. Gerne informieren wir Sie hierüber im direkten Kontakt. Weitergehende Informationen zu unseren Materialien finden Sie auch im Internet: dwt-zelte.de/_material

Hinweis: Gewebe werden mittels ihrer technischen Daten klassifiziert. Die Kennzahl der Wassersäule gibt Auskunft über die Dichtigkeit des Materials. Die Angaben beruhen zumeist auf dem Zustand des unverarbeiteten Gewebes. Je nach Art der Nutzung und im zeitlichen Verlauf reduziert sich dieser Wert. Deshalb verzichten wir auf die Nennung und versichern Ihnen, dass wir die Empfehlungen der DIN- bzw. ISO-Norm mehr als erfüllen.



Profi-Tipps zur richtigen Pflege erhalten Sie im Internet. Stöbern Sie in unserem Info-Magazin. Im Artikel „Für jede Region das richtige Vorzelt“ geben wir Ihnen weitere Tipps rund um das Thema Zelt!

Beidseitig kunststoffbeschichtete Gewebe, auch PVC-Gewebe genannt

Das Trägergewebe ist ein hochreißfestes Polyester-gewebe. Das Trägergewebe, die Stärke der verwebten Garne und die Dichte der Webung verleihen dem Material seine Festigkeit. Die anschließende, beidseitige PVC-Beschichtung schützt und veredelt das Trägergewebe. Das Material nimmt keine Feuchtigkeit auf, ist absolut wasserdicht, verrottungsfest und lässt sich beidseitig abwaschen und reinigen. Wir verwenden es in unterschiedlichen Qualitäten als Dach- und Wandmaterial und fertigen daraus unsere Ganzjahreszelte. Es eignet sich aber genauso für den saisonalen Einsatz. Aufgrund der Dichtigkeit des Materials kann es zu erhöhter Kondenswasserbildung kommen. Sie können jedoch entgegenwirken, indem Sie das Aufsteigen von Feuchtigkeit aus dem Erdboden ins Zeltinnere verhindern, mit einer dauerhaften Querventilation die Innenraumtemperatur der Außentemperatur angleichen, das Zelt mit einem Innenhimmel ausstatten oder auch eine Windblende mit Lüftungseinätzen verwenden.

Außenseitig beschichtete Gewebe, auch trailtex-Top oder trailtex genannt

Diese Gewebe sind gegenüber einem beidseitig PVC-beschichteten Gewebe leichter. Das Material erzielt über das Polyestergewebe (Trägergewebe) seine Festigkeit. Dieser Zeltstoff ist wasserdampfdurchlässig (atmungsaktiv), weshalb die außenseitige Beschichtung über eine rauere, offenporige Oberfläche verfügt, die eine aufwändigere Pflege erfordert. Kondenswasserbildung kann nicht vermieden werden, ist jedoch gegenüber den beidseitig PVC-beschichteten Materialien geringer. Die Feuchtigkeit setzt sich wie ein Film gleichmäßig auf die Unterseite des Gewebes. Da die Unterseite nicht durch eine Beschichtung veredelt ist, können sich Bakterien durch Kochen oder Rauchen zu Stockflecken entwickeln. Eine regelmäßige Reinigung ist deshalb empfehlenswert. Wir verarbeiten diese Gewebe überwiegend in Reise- und Saisonzelten, oftmals auch in Kombination mit beidseitig PVC-beschichteten Geweben im Zeltdach.



Hier kommen Sie zur Materialübersicht. Scannen Sie mit Ihrem Handy unseren QR-Code und erhalten Sie mehr Informationen unter dwt-zelte.de/_material

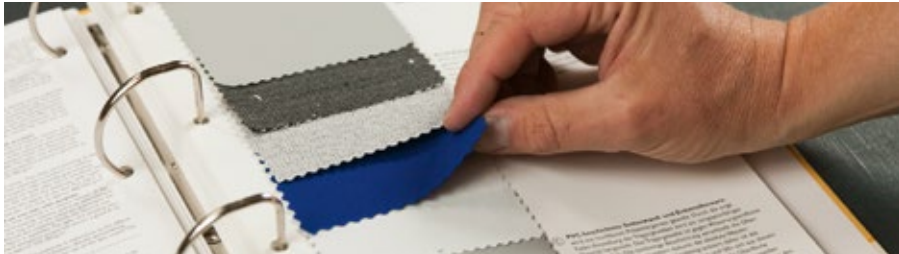

Acryl-Gewebe, auch Leacryl-Gewebe genannt

Ein sehr hochwertiges und hochtechnisches synthetisches Gewebe. Wir setzen ausschließlich spinndüsengefärbte Acryl-Gewebe ein, die durch ihre Haptik und ihr feines, sehr textiles Erscheinungsbild begeistern. Spinndüsengefärbte Acryl-Gewebe zeigen eine sehr hohe Farbbrillanz im Durchlicht, da die Garne/Fasern durchgängig mit Farbpigmenten versehen sind. Acryl-Gewebe sind ausgezeichnete Outdoor-Textilien. Sie verfügen über eine hohe Lebensdauer und die nötige Widerstandsfähigkeit gegen Regen, Licht und Temperaturschwankungen. Die Gewebe sind wasser- und ölabweisend imprägniert. Deshalb verbauen wir sie vorzugsweise in den Wänden von Saisonzelten. Acryl-Gewebe sind wasserdampfdurchlässig und reduzieren die Kondenswasserbildung. Das aus Fasern gesponnene und verwebte Garn ähnelt optisch Baumwollgewebe, ist aber keinesfalls mit dessen Eigenschaften vergleichbar. Spinndüsengefärbte Gewebe sind nicht zu verwechseln mit garngefärbten Geweben, in denen wir keine für den Camping-Bereich geeignete Alternative sehen.

Polyestergewebe, auch Texolan genannt



Bei der Produktion unserer Leichtzelte und der Air-In-Modelle verarbeiten wir unterschiedliche Qualitäten von Polyestergeweben: Texolan 30 und Texolan 150 HQ, beides sind gefärbte Stoffe. Charakteristisch ist deren Flächengewicht, diese Gewebe sind wahre Leichtgewichte. Die Dichtigkeit dieser Materialien wird mit dem technischen Wert der Wassersäule definiert; für den Vorzeltbau im Caravanning gilt die DIN-Norm 8936. Beide Materialqualitäten erfüllen mit Abstand den dort als Minimum definierten Wert für die Wassersäule von 2.500 mm. Die hohe Dichtigkeit dieses Gewebes wird durch eine Silikon-schicht auf der Gewebeunterseite erreicht. Texolan 150 HQ setzen wir bei den Modellen der HQ-Klasse (High-Quality) ein. Texolan 30 verfügt über eine Leinwandbindung, hingegen wird Texolan 150 HQ mit einer besonders widerstandsfähigen Ripstop-Struktur gefertigt. Dies ist erkennbar durch verstärkte, in regelmäßigen Abständen eingewebte Fäden in Kett- und Schussrichtung. Sie ergeben optisch eine Rechenkästchenstruktur und erhöhen die technischen Werte der Weiterreißfestigkeit. Diese Materialien sind ideal für Reisezelte. Fürs Wintercamping sind sie unter anderem wegen der Feuchtigkeitsaufnahme nicht geeignet.



Kondenswasser

Auf dem Weg zu einem angenehmen Zeltklima ist eine effektive Belüftung der wichtigste Aspekt. Wärmere Luft verfügt über mehr gebundene Luftfeuchtigkeit als kältere Luft. Durch eine gute Querlüftung wird dem Zeltinneren kühle Luft zugeführt. Luftfeuchtigkeit kondensiert, wenn warme Luft auf kalte Luft oder kalte Gegenstände trifft. Bei den Zelten bilden überwiegend die Bereiche des Daches, der Wände oder des Gestänges die kritischen Kälte- bzw. Wärmebrücken. Um die Feuchtigkeitskondensierung zu reduzieren oder gar auszuschließen, sind Temperatur-Unterschiede so gering wie möglich zu halten. Deshalb achten wir bei der Konzeption unserer Zeltmodelle immer darauf, dass über die im Zelt vorhandenen Lüftungsfenster eine Quervertilation hergestellt werden kann. Da die Kondensierung von Luftfeuchtigkeit einer physikalischen Grundregel folgt, kann diese nicht ausgeschlossen werden, jedoch können Sie als Camper mit den beschriebenen Maßnahmen beeinflussend hierauf einwirken.



Fensterfolien

Den Fensterfolien wird seitens der Kunden immer ein besonderes Augenmerk geschenkt, erwartet der Camper doch auch bei diesen Folien eine glasklare Durchsicht, wie er diese von Zuhause und seinen Fenstern kennt. Doch eine Fensterfolie ist nicht mit einer Glasscheibe vergleichbar. Sie besteht aus Polyvinylchlorid (PVC) und wird über mehrere Kalander hergestellt. Dazu wird das Granulat geschmolzen und zu einer dünnen Schicht über die Kalander ausgerollt. Die strengen Gesundheits- und Umweltauflagen verbieten den Einsatz schwermetallhaltiger Weichmacher wie Barium und Zink. Ersatzstoffe existieren, erreichen aber heute noch nicht die Ergebnisse früherer Zeiten. Der Anteil der Weichmacher entscheidet über die Geschmeidigkeit der Folie, doch mit zunehmender Härte steigt die Transparenz in der Durchsicht. Wir als Hersteller und Konfektionär haben den Kompromiss zu treffen, der eine problemlose Verarbeitung ermöglicht, sowie gleichzeitig ein Falten und Verpacken der Zelthaut zulässt. Es kann daher nicht ausgeschlossen werden, dass sich anfangs Abdrücke von Gewebestrukturen oder Reißverschlüssen auf der Folie zeigen. Wir verarbeiten in unseren dwt-Zelten nur Qualitätsfolien, die dem höchsten Standard und damit dem Stand der Technik entsprechen. Die Folien können ohne Einschränkungen bei Temperaturen von -25 bis +50°C eingesetzt und verwendet werden. Wir lassen unsere Fensterfolien mit UV-Absorbern ausstatten, die eine bis zu 90%ige Reduzierung der UV-Strahlung bieten. Verzichten Sie bei der Reinigung von diesen hochtechnischen Fensterfolien auf Reinigungsmittel, da sich diese eventuell nicht mit den eingesetzten Weichmachern und UV-Stabilisatoren vertragen können. Die Folge wäre eine Vergilbung der Folie und ein verfrühtes Einsetzen des Alterungsprozesses.

dwt Zelt-Highlights für den Urlaub mit Campingbus, Kastenwagen oder Reisemobil

Mehr Service im Web:



Produktfilter



Aufbauanleitungen



Größenkalkulator



Online-Bestellanfrage



Modellvergleich



Stoffmusterbestellung



dwt-zelte.de/_produkte

Abbildungen und Maße unverbindlich. Änderungen in Design, Maßen sowie Technik und Ausstattung sind vorbehalten.
 © 2022 by dwt Zelte GmbH, (D) 02906 Niesky.
 Die Verwertung der Texte und Bilder, auch auszugsweise, ist ohne Zustimmung der Verfasserin urheberrechtswidrig und strafbar.
 Dies gilt auch für Vervielfältigungen, Übersetzungen, Mikroverfilmung und für die Verarbeitung mit elektronischen Systemen.
 kl,company - www.kl-company.de



Jetzt zum Newsletter anmelden!



dwt-zelte.de/_newsletter

Folgen Sie uns!



Facebook: @dwtzelte
 Instagram: @dwtzelte

dwt vor Ort:



dwt-zelte.de/_haendlersuche



dwt Zelte GmbH
 Parkstraße 4
 (D) 02906 Niesky
 info@dwt-zelte.de
 www.dwt-zelte.de



Showroom/Beratung/Kontakt
 Harzweg 11
 (D) 34225 Baunatal

Tel. +49 561 220 79 30