



# Doréma

KOLLEKTION 2023

IHRE FERIE  
FANGEN HIER AN!  
[DORÉMA.DE](https://doréma.de)

**25%**  
SOMMERRABATT  
BIS 31.08.2023



**LUXOR AIR280**  
EIN MAJESTÄTISCHES RAUMGEFÜHL

# LIEBE DORÉMA FREUNDE, LIEBE CARAVANINGGEMEINDE,

wir freuen uns, Sie mit unserem neuen Katalog auf eine Reise der traditionellen Doréma Vorzelte und unserer Doréma Zubehör Produkte mitnehmen zu dürfen.

Wir sind besonders stolz, Ihnen unsere erfolgreiche Kollektion der voll- und teileingezogenen Luftschlauchzelte für Caravans und Reisemobile zu präsentieren. Hier finden Sie viele Vorzelte mit Alleinstellungsmerkmal und perfekter Technik. Tauchen Sie ebenfalls ein in die Welt der Vorzelte mit traditioneller Stangentechnik, die in unserem Haus und bei unseren Kunden eine lange Tradition genießen. Schließlich haben wir unser eigenes Gestänge Werk und produzieren dort Stahl- Aluminium- und FiberTec Gerüste. Sie werden bei uns für Ihre speziellen Bedürfnisse genau das richtige Produkt finden, welche Ihre Ansprüche übertreffen werden.

Wir wissen, dass jeder unterschiedliche Einsatzzweck Ihres Vorzeltes auch unterschiedliche Anforderungen an das eingesetzte Material stellen. Mit unserer Expertise im Zeltbau und eigenen Produktionsstätten in Europa können Sie sich sicher sein, entsprechend der DIN / ISO Zertifizierung, auch das richtige Vorzelt mit den entsprechenden Eigenschaften gewählt zu haben.

**NEU:** Ab dieser Saison bieten wir Ihnen bei ausgewählte Vorzelte auch das 32mm x 1,5mm Gestänge als Upgrade an.

Wir von Doréma und unsere Handelspartner, begleiten Sie in der Entscheidungsfindung und sind auch nach dem Kauf an Ihrer Seite. Wir lassen Sie im wahrsten Sinne des Wortes „nicht im Regen stehen“. Wir laden Sie ein, unsere Handelspartner direkt zu kontaktieren und gemeinsam mit den Vorzeltspezialisten das richtige Vorzelt für Ihre individuellen Ansprüche zu finden. Unsere Experten stehen Ihnen mit Rat & Tat zur Seite.

Unsere Handelspartner finden Sie auf unserer Internetseite [www.dorema.de](http://www.dorema.de).

Besuchen Sie uns auf einer der nun wieder stattfindenden Camping- und Freizeitmessen und vor Ort bei unseren Handelspartnern. Lassen Sie sich dort unsere Zelte präsentieren; Sie sind bei allen unseren Handelspartnern jederzeit herzlich Willkommen.

Ich wünsche Ihnen gemeinsam mit dem ganzen Doréma Team eine erlebnisreiche und erholsame Camping Saison 2023.

Wir freuen uns auf Sie und versprechen Ihnen die schönste Jahreszeit zu Ihrer schönsten Urlaubszeit zu machen.

Profitieren Sie von unserem Know How und der Performance am Vorzeltmarkt Europas.

In diesem Sinne wünsche ich Ihnen viel Freude mit unserem Katalog und unseren Produkten.

**Mit freundlichen Grüßen,  
Michael Haus CEO  
Doréma Vorzelte GmbH**

### MULTIFUNKTIONALES ABSCHLUSSDREIECK

Alle Doréma Vorzelte und Sonnendächer sind mit einem multifunktionalen Abschlussdreieck ausgestattet, wodurch diese perfekt zu aerodynamischen Wohnwagen passen. Unterschiedliche Bugfronten werden perfekt adaptiert.



### ENTLÜFTUNG

Bei den meisten Doréma Vorzelten ist im Giebel des Vorzeltes eine Lüftungsöffnung angebracht, welche mit einem Reißverschluss verschlossen werden kann.



### VORZELT-SONNENDACH

Alle Doréma Vorzelte sind serienmäßig mit einem Profil für die Befestigung eines Vorzelt-Sonnendaches Palma ausgestattet. Octavia hat ein eigenes Sonnendach.



## HELPDESK DORÉMA KUNDEN SERVICE / HILFE FÜR DEN KUNDEN VOR ORT

UNSERE VORZELTEXPERTEN HABEN IMMER EIN OFFENES OHR FÜR IHRE ANREGUNGEN. DAMIT SIE NICHT LANGE WARTEN MÜSSEN UND GLEICH BEI DER RICHTIGEN ABTEILUNG LANDEN, HABEN SIE MEHRERE MÖGLICHKEITEN:

**+49 (0)2102 420694**

FÜR ALLE KATALOGANFRAGEN UND ALLGEMEINE INFORMATIONEN

**INFO@DOREMA.DE**

FÜR ALLE PROBLEME UND REPARATUREN

**SERVICE@DOREMA.DE**



*SCANNE HIER DIE AUFBAUANLEITUNG,  
DIE BEREITS IM LIEFERUMFANG IHRES  
DORÉMA VORZELTES ENTHALTEN IST.*

## VORZELTE MIT LUFTSCHLAUCHTECHNIK (VOLLEINZUG / VE)

- Luxor Air 280 (T) 6
- Horizon Air De Luxe (R) 8
- Octavia Air (T) 10
- Maribor Air (T) 12

## VORZELTE MIT LUFTSCHLAUCHTECHNIK (TEILEINZUG / TE)

- Magnum AirForce Klimatex & All Season (T) 14

## VORZELTE MIT GESTÄNGETECHNIK (VOLLEINZUG / VE)

- Bergamo De Luxe (R) 18
- Ibiza 240 (R) 20
- Ibiza XL 270 De Luxe (R) 21
- Milano (T) 22
- Octavia (T) 24
- Onyx 270 (T) 26
- Smaragd 270 (T) 27
- Royal 350 De Luxe (R) 28
- President XL 280 De Luxe (R) 29
- President 250 (R) 30
- President XL 300 (R) 31
- Garda 240 & 240 Deluxe 32
- Garda XL 270 (T) 33
- Maribor 240, XL 270 (T) 34

## VORZELTE MIT GESTÄNGETECHNIK

- Winter- / 4 Jahreszeiten Zelte*
- Oslo & Davos (W) 38
  - Quattro 225, 275, 380, 430 (W) 39
- Kleines Packmaß & schneller Aufbau*
- Mistral XL All Season, Mistral All Season (T) 40
- Leichtgewichtzelte*
- Magnum 260, Magnum 390 (L) 42
  - Mistral Ripstop (L) 43

Legende (W,R,T,L) siehe Seite 5

## REISEMOBIL-VORZELTE MIT LUFTSCHLAUCHTECHNIK

- Traveller Baureihe (stand alone)*
- Traveller Air Modular Klimatex (T) 44
  - Traveller Air Modular All Season (T) 45
  - Traveller Air Klimatex (T) 46
  - Traveller Air Klimatex XL (T) 46

## SONNENDACH-VORZELTE MIT GESTÄNGETECHNIK

- Multi Nova (T) 48
- Multi Nova Excellent (T) 49

## VORZELT-SONNENDÄCHER (Erweiterung am Vorzelt)

- Locarno Plus 50
- Locarno Season 51
- Palma 52

## SONNENDÄCHER MIT GESTÄNGE

- Premium*
- Mondial 53
  - Panorama 54
- Standard*
- Uni, Elba, Kreta 56

## KÜCHENZELT UND GERÄTEZELT

- Iseo, Como 57

## GESTÄNGE UND ZUBEHÖR

- Gestänge & Zubehör 58
- Zubehör Gestänge 59
- Gestänge 60
- Stahl 60
- ALU Quick system 60
- Fibre Tech Plus 60
- Doréma Luftschlauchsystem 60
- Gestänge-Zubehör 61
- Starlon® Zelt Teppich 62
- Materialien und die richtige Größe 63

## UNSER KUNDENLIEBLING



### HORIZON AIR DE LUXE

Top Qualität für lange Standzeiten in jeder Wetterlage / Umfangreiche Ausstattung und Funktionen für alle Bedürfnisse

## PREIS-/LEISTUNGSSIEGER



### MILANO

Das Preiswunder der Vorzeltbranche / Milano bietet alles was der Reisecamper sucht

## ECHTE "DRIVE A WAY-LÖSUNG"



### TRAVELLER AIR MODULAR

Eines der variabelsten Reisemobilzelte der Branche / Freistehend vielseitig einsetzbar

## PREIS-/LEISTUNGSSIEGER AIR



### MARIBOR AIR

Unser erstes ganz eingezogene Luftschlauchzelt mit umfangreichen Funktionen / Das optimale Reisezelt für jeden Camper

## UNSER KUNDENLIEBLING



### MAGNUM AIR FORCE

Universell erweiterbar mit enorm viel Platz für ein Pultdachzelt / In der AS Variante für langfristigen Einsatz geeignet

# ERKLÄRUNG UND VERWENDUNGSZWECK

QUALITÄT ERKENNT MAN AN DEN DORÉMA DETAILS



## ISO TABELLE

Mit der ISO 8936 soll dem Kunden eine bessere Transparenz über die Qualität seines Vorzeltes gegeben werden. Viele Anforderungen sind in dieser Norm geregelt. Wir haben dazu unseren Vorzelten Piktogramme zugefügt aus denen Sie sehr deutlich erkennen können, für welchen Zweck wir das entsprechende Vorzelt gedacht und konzipiert haben. Auch wir richten uns dabei nach den Kategorien der ISO und erleichtern Ihnen so die perfekte Auswahl. Unsere Vorzelte übertreffen dabei in vielen wichtigen Bereichen die Anforderungen der Norm.



Unsere Vorzelte und Sonnendächer werden in höchster Qualität in unseren eigenen Produktionsstätten gefertigt. Kreativität, Qualität und Innovation werden hier täglich gelebt.



Unsere Produkte werden ausschließlich aus den besten Materialien hergestellt, sorgfältig von erfahrenen Fachleuten verarbeitet und durch speziell geschulte Qualitätsmitarbeiter kontrolliert.



WINTER



DAUER



REISE



LEICHTGEWICHT

| TYP                   | W  | R   | T  | L   |
|-----------------------|--|---|--|---|
| VORGESEHENER GEBRAUCH | VORZELT GEEIGNET FÜR GANZJÄHRIGE NUTZUNG | VORZELT GEEIGNET FÜR STÄNDIGE NUTZUNG ÜBER LÄNGERE ZEITRÄUME, EINSCHLIESSLICH GERINGER SCHNEELAST | VORZELT GEEIGNET FÜR WIEDERHOLTEN AUF- UND ABBAU SOWIE FÜR DIE NUTZUNG ZU JEDLICHER ZEIT DES JAHRES, JEDOCH NICHT UNTER WINTERLICHEN SCHNEEBEDINGUNGEN | VORZELT GEEIGNET FÜR WIEDERHOLTEN AUF- UND ABBAU, DESSEN MERKMALE EINE EINFACHE NUTZUNG UND LEICHTIGKEIT SIND, MIT EINER GESAMTMASSE VON <2,75 KG/M2/ GRUNDFLÄCHE |
| DACHLAST              | ≤ 75 KG/M2                               | ≤ 20 KG/M2  | ≤ 5 KG/M2  | ≤ 2,5 KG/M2   |
| WASSERSÄULE           | ≥ 15000 MM                               | ≥ 15000 MM  | ≥ 7000 MM  | ≥ 2500 MM   |



EASYGRIP

Serienmäßig mit EasyGrip.



Doréma Air System



Luftschlauchgerüst. Einziehen, Aufblasen, Fertig.



SAFELOCK SYSTEM

Serienmäßig mit SAFELOCK Steckschnallen.

## SERIENMÄßIG GESTÄNGE-AUSSTATTUNG\*

### VORZELTE (GRÖßE)



Größe 3-9      Größe 10-14      Größe 15-22

- 3-9 = 3 Dachstangen & 3 Orkanstützen
- 10-14 = 5 Dachstangen & 3 Orkanstützen
- 15-22 = 5 Dachstangen & 5 Orkanstützen

### RUNDE VORZELTE (GRÖßE)



Größe 8-12      Größe 13-19

- 8-12 = 5 Dachstangen & 3 Orkanstützen
- 13-19 = 5 Dachstangen & 5 Orkanstützen

### VORZELT-SONNENDÄCHER (GRÖßE)



Größe 6-22

- 6-22 = 3 Dachstangen & 3 Orkanstützen
- Locarno Season:
- 8-19 = 5 Dachstangen & 7 Orkanstützen

\*siehe Diagramm S. (61)

# LUXOR AIR280

HOHE STABILITÄT / SPEZIELLE DORMATEX QUALITÄT FÜR LANGE HALTBARKEIT /  
4 TÜR VARIANTEN IN DER VORDERWAND MÖGLICH / DOPPELTER FAULTSTREIFEN

EIN MAJESTÄTISCHES GEFÜHL DURCH VIEL PLATZ, LICHT  
UND DIE VERWENDUNG HERVORRAGENDER MATERIALIEN.

Das erste ganz eingezogene Luftschlauchzelt mit einer Tiefe von 280 cm.  
Speziell entwickelt um ein luxuriöses und großzügiges Raumgefühl mit viel  
Tageslicht vor Ihrem Wohnwagen zu erleben. **Das perfekte Familienzelt!**



**JETZT AB  
2799,-**

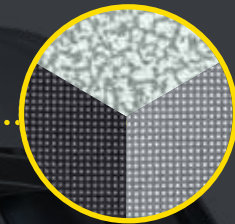

REISE



EINZIEHBARE  
EAF  
SYSTEM  
ABENEFERTIG



SAFELOCK  
SYSTEM



0,7 BAR / 10 PSI  
HAND PUMPE  
INBEGRIFFEN

Luxor mit Verandaeffekt und herausgenommenem  
abgeschrägtem Seitenwandelement (Verandastange optional)



### TECHNISCHE DATEN

**Vorzelttiefe:** 280 cm  
**Lieferbare Größen:** 850 - 1125 cm  
**Farben:** Anthrazit / Grau  
**Gestänge:** Doréma Luftschlauch System  
**DIN/ISO:** Typ T (Reise)  
**Packtaschenmaß (Gr.14):** Tasche 1 - ca. 125 cm x 52 cm x 46 cm  
 Tasche 2 - ca. 115 cm x 40 cm x 20 cm

**Gewicht:** Größe 11 ca. 35 kg  
**Dachware:** All Season, reduzierte Schweißwasserbildung, hochreißfest, UV-stabil  
**Seitenwandware:** DormaTex, extra starke Qualität, außenseitig beschichtet  
**Vorderwand:** Beide Vorderwandelemente sind herausnehmbar, austauschbar und zur Veranda abklappbar  
**Seitenwände:** Beide Seitenwände sind abklappbar, herausnehmbar und mit einem kompletten Gazefenster mit Folienabdeckung ausgestattet

### OPTIONAL

- Anbau
- Safe Lock Sicherheitsgurt für Luftschlauch Vorzelt (Set von 3)
- wiederaufladbare elektrische Luftpumpe De Luxe
- Veranda- und Vordachstange

Luxor Air in der Klimatex Variante exklusiv erhältlich bei Ihrem Frankana Händler [www.frankana.de/de/stores](http://www.frankana.de/de/stores)

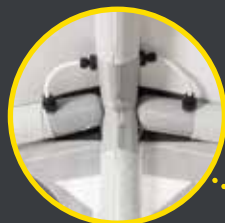

Anbau rechts 150 x 220 cm

| GRÖÖE | MABE        | NORMAL             | LUXOR AIR AKTIONS PREIS |
|-------|-------------|--------------------|-------------------------|
| 9     | 850 - 875   | <del>3.732,-</del> | <b>2.799,-</b>          |
| 10    | 875 - 900   | <del>4.039,-</del> | <b>3.029,-</b>          |
| 11    | 900 - 925   | <del>4.172,-</del> | <b>3.129,-</b>          |
| 12    | 925 - 950   | <del>4.319,-</del> | <b>3.239,-</b>          |
| 13    | 950 - 975   | <del>4.492,-</del> | <b>3.369,-</b>          |
| 14    | 975 - 1000  | <del>4.665,-</del> | <b>3.499,-</b>          |
| 15    | 1000 - 1025 | <del>4.959,-</del> | <b>3.719,-</b>          |
| 16    | 1025 - 1050 | <del>5.119,-</del> | <b>3.839,-</b>          |
| 17    | 1050 - 1075 | <del>5.239,-</del> | <b>3.929,-</b>          |
| 18    | 1075 - 1100 | <del>5.345,-</del> | <b>4.009,-</b>          |
| 19    | 1100 - 1125 | <del>5.465,-</del> | <b>4.099,-</b>          |

| EXTRA'S                           | NORMAL             | AKTIONS PREIS |
|-----------------------------------|--------------------|---------------|
| ANBAU                             | <del>1.132,-</del> | <b>849,-</b>  |
| SCHLAFZELT FÜR ANBAU              | <del>172,-</del>   | <b>129,-</b>  |
| ELEKTRISCH LUFTPUMPE DLX          | -                  | <b>329,-</b>  |
| SAFE LOCK SYSTEM LUFSCHLAUCHZELTE | -                  | <b>39,-</b>   |

LIEFERUMFANG: ZELT MIT LUFTSCHLÄUCHEN, GARDINEN, WIND- UND RADKASTENBLLENDE, ABSPANNLEITERN, HERINGE, PUMPE, TRAGTASCHEN UND AUFBAUANLEITUNG

# HORIZON AIRDELUXE

GANZ EINGEZOGENES LUFTSCHLAUCHVORZELT FÜR GANZJÄHRIGEN GEBRAUCH

HOHE STABILITÄT / HÖCHSTE MATERIAL QUALITÄT / VERSCHLIEBBARE FENSTERKLAPPEN / DOPPELTE FAULSTREIFEN

MIT FESTEN FENSTERKLAPPEN UND DOPPELTEM FAULSTREIFEN FÜR DEN OPTIMALEN SAISONGEBRAUCH VOM BODENSEE BIS ZUR KÜSTE.



JETZT AB  
**2649,-**

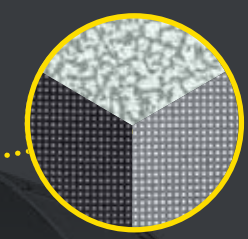

DAUER



EAF SYSTEM



SAFELOCK SYSTEM



0,7 BAR / 10 PSI  
HAND PUMPE  
INBEGRIFFEN





## TECHNISCHE DATEN

|                                 |  |
|---------------------------------|--|
| <b>Vorzelttiefe:</b>            | 240 cm   |
| <b>Lieferbare Größen:</b>       | 775 - 1200 cm  |
| <b>Farben:</b>                  | Anthrazit / Grau   |
| <b>Gestänge:</b>                | Doréma Luftschlauch System   |
| <b>DIN/ISO:</b>                 | Typ R  |
| <b>Packtaschenmaß ( Gr.14):</b> | Tasche 1 - ca. 125 cm x 50 cm x 50 cm<br>Tasche 2 - ca. 110 cm x 35 cm x 30 cm |

**Gewicht:** Größe 11 ca. 33 kg  
**Dachware:** All Season, reduzierte Schwitzwasserbildung, hochreißfest, UV-stabil  
**Seitenwandware:** DormaTex, extra starke Qualität, außenseitig beschichtet  
**Vorderwand:** Vorderwandhälften sind gegeneinander austauschbar, damit können Sie die Tür an 2 verschiedenen Positionen einsetzen, abklappbar und herausnehmbar  
**Seitenwände:** die beiden Seitenwandelemente sind herausnehmbar und mit einer Tür ausgestattet

Safe Lock System

## OPTIONAL

- verschiedene Vorzelt-Sonnendächer
- Anbau
- Verandastange
- 2-Personen Schlafzelt
- Safe Lock Sicherheitsgurt für Luftschlauch Vorzelt (Set von 3)
- wiederaufladbare elektrische Luftpumpe De Luxe

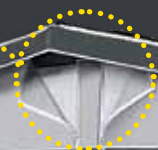

Horizon Air DeLuxe mit Anbau rechts 210 x 140 cm

| GRÖßE | MABE        | NORMAL  | AKTIONS PREIS |
|-------|-------------|---------|---------------|
| 6     | 775 - 800   | 3.532,- | 2.649,-       |
| 7     | 800 - 825   | 3.652,- | 2.739,-       |
| 8     | 825 - 850   | 3.772,- | 2.829,-       |
| 9     | 850 - 875   | 3.865,- | 2.899,-       |
| 10    | 875 - 900   | 4.132,- | 3.099,-       |
| 11    | 900 - 925   | 4.265,- | 3.199,-       |
| 12    | 925 - 950   | 4.412,- | 3.309,-       |
| 13    | 950 - 975   | 4.585,- | 3.439,-       |
| 14    | 975 - 1000  | 4.759,- | 3.569,-       |
| 15    | 1000 - 1025 | 5.052,- | 3.789,-       |
| 16    | 1025 - 1050 | 5.212,- | 3.909,-       |
| 17    | 1050 - 1075 | 5.332,- | 3.999,-       |
| 18    | 1075 - 1100 | 5.439,- | 4.079,-       |
| 19    | 1100 - 1125 | 5.559,- | 4.169,-       |
| 20    | 1125 - 1150 | 5.679,- | 4.259,-       |
| 21    | 1150 - 1175 | 5.812,- | 4.359,-       |
| 22    | 1175 - 1200 | 5.919,- | 4.439,-       |

| EXTRA'S                                | NORMAL  | AKTIONS PREIS |
|--|---------|---------------|
| ANBAU                                  | 1.145,- | 859,-         |
| SCHLAFZELT FÜR ANBAU                   | 172,-   | 129,-         |
| ELEKTRISCHE LUFTPUMPE DE LUXE          |         | 329,-         |
| SAFE LOCK SYSTEM FÜR LUFTSCHLAUCHZELTE |         | 39,-          |

LIEFERUMFANG: ZELT MIT LUFTSCHLÄUCHEN, GARDINEN, WIND- UND RADKASTENBLLENDE, ABSPANNLEITERN, HERINGE, PUMPE, TRAGETASCHEN UND AUFBAUANLEITUNG

# OCTAVIA AIR

MODERNSTES DESIGN IM LUFTZELT SEKTOR

HOHE STABILITÄT / DOPPELTER FAULSTREIFEN / GROBE LÜFTUNGSFENSTER MIT FOLIENKLAPPEN



Octavia Air ohne Vorder- und Seitenwände

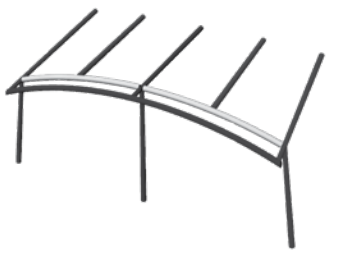

Octavia Luftschlauch System



JETZT AB  
**2439,-**



REISE



EINZIEHEN-ALLEN-  
SYSTEM  
FERTIG



SAFELOCK  
SYSTEM



0,7 BAR / 10 PSI  
HAND PUMPE  
INBEGRIFFEN



Octavia Air Sonnendach

### TECHNISCHE DATEN

- Vorzelttiefe:** 240 cm
- Lieferbare Größen:** 850 - 1120 cm
- Farben:** Anthrazit / Grau
- Gestänge:** Doréma Luftschlauch System
- DIN/ISO:** Typ T
- Packtaschenmaß (Gr.14):** Tasche 1- ca. 125 cm x 50 cm x 50 cm  
Tasche 2 - ca. 110 cm x 35 cm x 30 cm

- Gewicht:** Größe 11 ca. 31 kg
- Dach- und Seitenwandware:** All Season, extra starke Qualität, reduzierte Schwitzwasserbildung, außenseitig beschichtet
- Vorderwand:** beide Vorderwandelemente sind herausnehmbar und zur Veranda abklappbar
- Seitenwände:** die beiden Seitenwandelemente sind herausnehmbar und mit einer Tür ausgestattet



### OPTIONAL

- Vorzelt-Sonnendach für Octavia Air
- Anbau
- 2-Personen Schlafzelt
- Safe Lock Sicherheitsgurt für Luftschlauch Vorzelt (Set von 3)
- wiederaufladbare elektrische Luftpumpe De Luxe
- Verandastange

Octavia Air in der Klimatex Variante exklusiv erhältlich bei Ihrem FrankanaHändler [www.frankana.de/de/stores](http://www.frankana.de/de/stores)



Anbau rechts 215 x 130 cm

| GRÖßE | MAßE        | NORMAL             | AKTIONSPREIS   | SONNENDACH MIT STAHLGESTÄNGE | SONNENDACH MIT ALLU-GESTÄNGE |
|-------|-------------|--------------------|----------------|------------------------------|------------------------------|
| 9     | 850 - 875   | <del>3.252,-</del> | <b>2.439,-</b> | <b>486,-</b>                 | <b>537,-</b>                 |
| 10    | 875 - 900   | <del>3.505,-</del> | <b>2.629,-</b> | <b>499,-</b>                 | <b>550,-</b>                 |
| 11    | 900 - 925   | <del>3.599,-</del> | <b>2.699,-</b> | <b>528,-</b>                 | <b>577,-</b>                 |
| 12    | 925 - 950   | <del>3.692,-</del> | <b>2.769,-</b> | <b>541,-</b>                 | <b>590,-</b>                 |
| 13    | 950 - 975   | <del>3.865,-</del> | <b>2.899,-</b> | <b>553,-</b>                 | <b>606,-</b>                 |
| 14    | 975 - 1000  | <del>4.039,-</del> | <b>3.029,-</b> | <b>569,-</b>                 | <b>623,-</b>                 |
| 15    | 1000 - 1025 | <del>4.279,-</del> | <b>3.209,-</b> | <b>581,-</b>                 | <b>635,-</b>                 |
| 16    | 1025 - 1050 | <del>4.439,-</del> | <b>3.329,-</b> | <b>593,-</b>                 | <b>649,-</b>                 |
| 17    | 1050 - 1075 | <del>4.545,-</del> | <b>3.409,-</b> | <b>606,-</b>                 | <b>662,-</b>                 |
| 18    | 1075 - 1100 | <del>4.652,-</del> | <b>3.489,-</b> | <b>621,-</b>                 | <b>676,-</b>                 |
| 19    | 1100 - 1125 | <del>4.772,-</del> | <b>3.579,-</b> | <b>635,-</b>                 | <b>690,-</b>                 |

|  | EXTRA'S | NORMAL           | AKTIONSPREIS |
|--|---------|------------------|--------------|
| ANBAU                                  |         | <del>985,-</del> | <b>739,-</b> |
| SCHLAFZELT FÜR ANBAU                   |         | <del>172,-</del> | <b>129,-</b> |
| ELEKTRISCHE LUFTPUMPE DE LUXE          |         |                  | <b>329,-</b> |
| SAFE LOCK SYSTEM FÜR LUFTSCHLAUCHZELTE |         |                  | <b>39,-</b>  |

LIEFERUMFANG: ZELT MIT LUFTSCHLÄUCHEN, GARDINEN, WIND- UND RADKASTENBLENDE, ABSPANNLEITERN, HERINGE, PUMPE, TRAGETASCHEN UND AUFBAUANLEITUNG

# MARIBOR AIR

DAS DOREMA EAF SYSTEM IN PERFEKTION

EINFACHER AUFBAU BEI EXTREMER BELASTBARKEIT / SONNENDACH- UND ERKERMÖGLICHKEIT

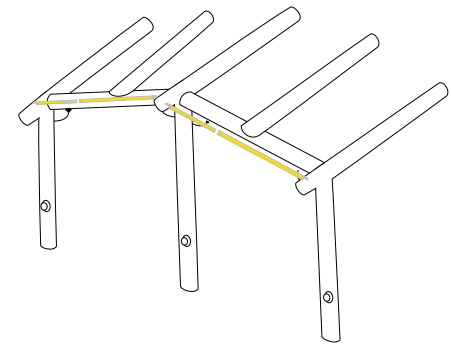

Maribor Luftschauch System

optionaler Anbau rechts  
215 x 130 cm



JETZT AB  
**1899,-**



REISE



EAF SYSTEM



SAFELOCK SYSTEM



0,7 BAR / 10 PSI  
HAND PUMPE  
INBEGRIFFEN



### TECHNISCHE DATEN

**Vorzelttiefe:** 240 cm  
**Lieferbare Größen:** 775 - 1200 cm  
**Farben:** Anthrazit / Grau  
**Gestänge:** Doréma Luftschlauch System  
**DIN/ISO:** Typ T  
**Packtaschenmaß ( Gr.14):** Tasche 1 - ca. 125 cm x 50 cm x 50 cm  
 Tasche 2 - ca. 110 cm x 35 cm x 30 cm

**Gewicht:** ca. 30 kg  
**Dachware: All Season,** extra starke Qualität, reduzierte Schweißwasserbildung, hochreißfest, UV-stabil  
**Seitenwandware: All Season,** außenseitig beschichtet  
**Vorderwand:** Vorderwandelemente sind herausnehmbar und zur Veranda abklappbar  
**Seitenwände:** die beiden Seitenwandelemente sind herausnehmbar und mit einer Tür ausgestattet



Maribor Air ohne Vorder- und Seitenwänden

| GRÖßE | MABE        | NORMAL             | AKTIONS PREIS  |
|-------|-------------|--------------------|----------------|
| 6     | 775 - 800   | <del>2.532,-</del> | <b>1.899,-</b> |
| 7     | 800 - 825   | <del>2.612,-</del> | <b>1.959,-</b> |
| 8     | 825 - 850   | <del>2.679,-</del> | <b>2.009,-</b> |
| 9     | 850 - 875   | <del>2.839,-</del> | <b>2.129,-</b> |
| 10    | 875 - 900   | <del>3.065,-</del> | <b>2.299,-</b> |
| 11    | 900 - 925   | <del>3.159,-</del> | <b>2.369,-</b> |
| 12    | 925 - 950   | <del>3.252,-</del> | <b>2.439,-</b> |
| 13    | 950 - 975   | <del>3.412,-</del> | <b>2.559,-</b> |
| 14    | 975 - 1000  | <del>3.585,-</del> | <b>2.689,-</b> |
| 15    | 1000 - 1025 | <del>3.812,-</del> | <b>2.859,-</b> |
| 16    | 1025 - 1050 | <del>3.972,-</del> | <b>2.979,-</b> |
| 17    | 1050 - 1075 | <del>4.065,-</del> | <b>3.049,-</b> |
| 18    | 1075 - 1100 | <del>4.172,-</del> | <b>3.129,-</b> |
| 19    | 1100 - 1125 | <del>4.292,-</del> | <b>3.219,-</b> |
| 20    | 1125 - 1150 | <del>4.425,-</del> | <b>3.319,-</b> |
| 21    | 1150 - 1175 | <del>4.545,-</del> | <b>3.409,-</b> |
| 22    | 1175 - 1200 | <del>4.665,-</del> | <b>3.499,-</b> |

| EXTRA'S                                | NORMAL           | AKTIONS PREIS |
|--|------------------|---------------|
| ANBAU                                  | <del>972,-</del> | <b>729,-</b>  |
| SCHLAFZELT FÜR ANBAU                   | <del>172,-</del> | <b>129,-</b>  |
| ELEKTRISCHE LUFTPUMPE DE LUXE          |                  | <b>329,-</b>  |
| SAFE LOCK SYSTEM FÜR LUFTSCHLAUCHZELTE |                  | <b>39,-</b>   |

LIEFERUMFANG: ZELT MIT LUFTSCHLÄUCHEN, GARDINEN, WIND- UND RADKASTENBLLENDE, ABSPANNLEITERN, HERINGE, PUMPE, TRAGTASCHEN UND AUFBAUANLEITUNG

# MAGNUM AIRFORCE ALL SEASON & KLIMATEX

DIE NEUESTE GENERATION LUFTSCHLAUCHVORZELTE

HOHE STABILITÄT / MODULAR / ALL SEASON VARIANTE FÜR LÄNGERE STANDZEITEN

Anbau hat ein Rückwandfenster mit Fensterklappe

Spritzwand im Anbau kann mit RV geöffnet werden um Dinge unter dem WW zu verstauen



Magnum Air Force mit Anbau rechts und Sonnendach (optional)

JETZT AB  
**1889,-**

| VORZELT                         | GRÖßE        | NORMAL             | AKTIONS PREIS  |
|---------------------------------|--------------|--------------------|----------------|
| MAGNUM AIR FORCE 260 ALL SEASON | 260 X 280 cm | <del>2.519,-</del> | <b>1.889,-</b> |
| MAGNUM AIR FORCE 390 ALL SEASON | 390 X 280 cm | <del>3.065,-</del> | <b>2.299,-</b> |
| ANBAU LINKS/RECHTS ALL SEASON   |              | <del>1.385,-</del> | <b>1.039,-</b> |
| MAGNUM AIR FORCE 260 KLIMATEX   | 260 X 280 cm | <del>1.425,-</del> | <b>1.069,-</b> |
| MAGNUM AIR FORCE 390 KLIMATEX   | 390 X 280 cm | <del>1.692,-</del> | <b>1.269,-</b> |
| ANBAU LINKS/RECHTS KLIMATEX     |              | <del>839,-</del>   | <b>629,-</b>   |

Anbauverbindung am Zelt ist mit RV und Überlappung geschützt. Der Anbau wird nicht in die Kederleiste eingezogen.



| EXTRA'S                                    | GRÖßE        | NORMAL           | AKTIONS PREIS |
|--|--------------|------------------|---------------|
| SONNENDACH MAGNUM AIR FORCE 260 ALL SEASON | 250 X 180 CM | <del>239,-</del> | <b>179,-</b>  |
| SONNENDACH MAGNUM AIR FORCE 390 ALL SEASON | 380 X 180 CM | <del>319,-</del> | <b>239,-</b>  |
| SONNENDACH MAGNUM AIR FORCE 260 KLIMATEX   | 250 X 180 CM | <del>84,-</del>  | <b>63,-</b>   |
| SONNENDACH MAGNUM AIR FORCE 390 KLIMATEX   | 380 X 180 CM | <del>127,-</del> | <b>95,-</b>   |
| SCHLAFZELT MAGNUM AIR FORCE 260/390        | 380 X 180 cm | <del>108,-</del> | <b>83,-</b>   |
| SCHLAFZELT ANBAU LINKS/RECHTS              |              | <del>100,-</del> | <b>77,-</b>   |
| INNENHIMMEL MAGNUM AIR FORCE 260           |              | <del>58,-</del>  | <b>44,-</b>   |
| INNENHIMMEL MAGNUM AIR FORCE 390           |              | <del>88,-</del>  | <b>68,-</b>   |
| INNENHIMMEL ANBAU LINKS/RECHTS             |              | <del>50,-</del>  | <b>39,-</b>   |
| GAZE ELEMENT KLIMATEX                      |              | <del>89,-</del>  | <b>69,-</b>   |
| VERANDA TUBE                               |              | <del>52,-</del>  | <b>39,-</b>   |
| GARDINEN SET                               |              | -                | <b>46,-</b>   |

LIEFERUMFANG: ZELT MIT LUFTSCHLÄUCHEN, GARDINEN, WIND- UND RADKASTENBLLENDE, ABSPANNLEITERN, HERINGE, PUMPE, TRAGETASCHEN UND AUFBAUANLEITUNG

Magnum AirForce 390 All Season



### TECHNISCHE DATEN

|                  |  |                      |
|------------------|--|----------------------|
| <b>Höhe:</b>     | Geeignet für Wohnwagen mit einer Kederleiste von 235 – 255 cm Höhe |                      |
| <b>Bodenmaß:</b> | 260 x 280 cm =   | 260 (Variante 260er) |
|                  | 390 x 280 cm =   | 390 (Variante 390er) |
| <b>Farben:</b>   | Anthrazit / Grau   |                      |
| <b>Gestänge:</b> | Luftschlauch System  |                      |
| <b>DIN/ISO:</b>  | Typ T  |                      |
| <b>Gewicht:</b>  | ab ca. 27 kg   |                      |

**Dachware:** *All Season*, reduzierte Schwitzwasserbildung, hochreißfestes / *KlimaTex* extra starkes Polyestergewebe, PU beschichtet, 10.000mm Wassersäule

**Seitenwandware:** *DormaTex*, extra starke Qualität, außenseitig beschichtet / *KlimaTex* extra starkes Polyestergewebe, PU beschichtet, 10.000mm Wassersäule

**Vorderwand:** beide Segmente sind komplett herausnehmbar und zur Veranda abklappbar

**Seitenwände:** die beiden Seitenwandelemente sind wegrollbar und mit einer Tür und Gazetür ausgestattet

### OPTIONAL

- Anbau, links + rechts
- Schlafzelt

- Innenhimmel
- Gaze Element bei KlimaTex



DAUER



EASY AIR FRAME



0,7 BAR / 10 PSI

HAND PUMPE INBEGRIFFEN

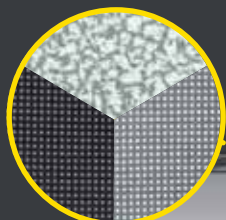

Magnum AirForce 390 All Season mit Anbau rechts

**AUCH WENN WIR WEIT WEG VON ZUHAUSE  
SIND, FÜHLEN WIR UNS IMMER DAHEIM.**







# BERGAMO DELUXE

DAS DAUERZELT FÜR DIE KÜSTE UND AM SEE

VERSCHLIEBBARE FENSTERKLAPPEN / VIELE FUNKTIONEN / INNEN ODER AUßEN ABSPANNBAR



JETZT AB  
**1499,-**



DAUER



REISE



EASYGRIP



SAFELOCK  
SYSTEM



### TECHNISCHE DATEN

**Vorzelttiefe:** 240 cm  
**Lieferbare Größen:** 825 - 1125 cm  
**Farben:** Anthrazit / Weiß  
**Gestänge:** 25 x 1 mm EasyGrip Stahlgestänge  
**DIN/ISO:** Typ R

*Durch doppelte Ankerhaken kann der Faulstreifen sowohl nach der Innenseite, als auch nach der Außenseite gelegt werden.*

**Gewicht:** Größe 8 ca.27 kg  
**Dachware:** Beidseitig PVC-beschichtetes Polyestergewebe  
**Seitenwandware:** All Season, extra starke Qualität, außenseitig beschichtet  
**Vorderwand:** Vorderwandhälften sind gegeneinander austauschbar, damit können Sie die Tür an 2 verschiedenen Positionen einsetzen  
**Seitenwände:** die beiden Seitenwandelemente sind herausnehmbar und mit einer Tür ausgestattet

### OPTIONAL

- verschiedene Gestänge-Upgrades
- verschiedene Vorzelt-Sonnendächer
- Vordachstange
- Anbau

- 2-Personen Schlafzelt
- Quick Lock Pads



| GRÖßE | MAßE        | NORMAL             | AKTIONS PREIS  |
|-------|-------------|--------------------|----------------|
| 8     | 825 - 850   | <del>1.999,-</del> | <b>1.499,-</b> |
| 9     | 850 - 875   | <del>2.065,-</del> | <b>1.549,-</b> |
| 10    | 875 - 900   | <del>2.159,-</del> | <b>1.619,-</b> |
| 11    | 900 - 925   | <del>2.225,-</del> | <b>1.669,-</b> |
| 12    | 925 - 950   | <del>2.292,-</del> | <b>1.719,-</b> |
| 13    | 950 - 975   | <del>2.345,-</del> | <b>1.759,-</b> |
| 14    | 975 - 1000  | <del>2.399,-</del> | <b>1.799,-</b> |
| 15    | 1000 - 1025 | <del>2.492,-</del> | <b>1.869,-</b> |
| 16    | 1025 - 1050 | <del>2.545,-</del> | <b>1.909,-</b> |
| 17    | 1050 - 1075 | <del>2.599,-</del> | <b>1.949,-</b> |
| 18    | 1075 - 1100 | <del>2.665,-</del> | <b>1.999,-</b> |
| 19    | 1100 - 1125 | <del>2.745,-</del> | <b>2.059,-</b> |

| EXTRA'S                 | NORMAL           | AKTIONS PREIS |
|-------------------------|------------------|---------------|
| ANBAU MIT STAHLGESTÄNGE | <del>704,-</del> | <b>528,-</b>  |
| SCHLAFZELT FÜR ANBAU    | <del>172,-</del> | <b>129,-</b>  |

| MEHRPREIS                          | AKTIONS PREIS |
|------------------------------------|---------------|
| STAHL-GESTÄNGE 28 MM GR. 8-9       | <b>91,-</b>   |
| STAHL-GESTÄNGE 28 MM GR. 10-14     | <b>91,-</b>   |
| STAHL-GESTÄNGE 28 MM GR. 15-19     | <b>117,-</b>  |
| STAHL-GESTÄNGE 32 MM GR. 8-9       | <b>329,-</b>  |
| STAHL-GESTÄNGE 32 MM GR. 10-14     | <b>369,-</b>  |
| STAHL-GESTÄNGE 32 MM GR. 15-19     | <b>399,-</b>  |
| ALU-GESTÄNGE 28 MM GR. 8-9         | <b>119,-</b>  |
| ALU-GESTÄNGE 28 MM GR. 10-14       | <b>161,-</b>  |
| ALU-GESTÄNGE 28 MM GR. 15-19       | <b>195,-</b>  |
| FIBRE TECH PLUS-GESTÄNGE GR. 8-9   | <b>219,-</b>  |
| FIBRE TECH PLUS-GESTÄNGE GR. 10-14 | <b>327,-</b>  |
| FIBRE TECH PLUS-GESTÄNGE GR. 15-19 | <b>396,-</b>  |
| ALU-GESTÄNGE FÜR ANBAU             | <b>69,-</b>   |

LIEFERUMFANG: ZELT, GESTÄNGE, GARDINEN, WIND- UND RADKASTENBLLENDE, ABSPANNLEITERN, HERINGE, PACKSÄCKE UND AUFBAUANLEITUNG

# IBIZA 240

VOLL PVC ZELT MIT MODERNEM UND FUNKTIONALEM DESIGN

240: IDEAL FÜR DAUERCAMPER / DORÉMA DOPPELTÜR VARIANTE / INNEN ODER AUSSEN ABSPANNBAR

| GRÖÖE | MAÖE        | NORMAL             | IBIZA 240<br>AKTION'S<br>PREIS |
|-------|-------------|--------------------|--------------------------------|
| 8     | 825 - 850   | <del>1.732,-</del> | <b>1.299,-</b>                 |
| 9     | 850 - 875   | <del>1.772,-</del> | <b>1.329,-</b>                 |
| 10    | 875 - 900   | <del>1.852,-</del> | <b>1.389,-</b>                 |
| 11    | 900 - 925   | <del>1.905,-</del> | <b>1.429,-</b>                 |
| 12    | 925 - 950   | <del>1.932,-</del> | <b>1.449,-</b>                 |
| 13    | 950 - 975   | <del>1.972,-</del> | <b>1.479,-</b>                 |
| 14    | 975 - 1000  | <del>2.025,-</del> | <b>1.519,-</b>                 |
| 15    | 1000 - 1025 | <del>2.119,-</del> | <b>1.589,-</b>                 |
| 16    | 1025 - 1050 | <del>2.212,-</del> | <b>1.659,-</b>                 |
| 17    | 1050 - 1075 | <del>2.252,-</del> | <b>1.689,-</b>                 |
| 18    | 1075 - 1100 | <del>2.345,-</del> | <b>1.759,-</b>                 |
| 19    | 1100 - 1125 | <del>2.385,-</del> | <b>1.789,-</b>                 |

| EXTRA'S                 | NORMAL           | AKTION'S<br>PREIS |
|-------------------------|------------------|-------------------|
| ANBAU MIT STAHLGESTÄNGE | <del>625,-</del> | <b>469,-</b>      |
| SCHLAFZELT FÜR ANBAU    | <del>172,-</del> | <b>129,-</b>      |

| MEHRPREIS                          | AKTION'S<br>PREIS |
|------------------------------------|-------------------|
| STAHL-GESTÄNGE 28 MM GR. 8-9       | <b>91,-</b>       |
| STAHL-GESTÄNGE 28 MM GR. 10-14     | <b>91,-</b>       |
| STAHL-GESTÄNGE 28 MM GR. 15-19     | <b>117,-</b>      |
| STAHL-GESTÄNGE 32 MM GR. 8-9       | <b>329,-</b>      |
| STAHL-GESTÄNGE 32 MM GR. 10-14     | <b>369,-</b>      |
| STAHL-GESTÄNGE 32 MM GR. 15-19     | <b>399,-</b>      |
| ALU-GESTÄNGE 28 MM GR. 8-9         | <b>119,-</b>      |
| ALU-GESTÄNGE 28 MM GR. 10-14       | <b>161,-</b>      |
| ALU-GESTÄNGE 28 MM GR. 15-19       | <b>195,-</b>      |
| FIBRE TECH PLUS-GESTÄNGE GR. 8-9   | <b>219,-</b>      |
| FIBRE TECH PLUS-GESTÄNGE GR. 10-14 | <b>327,-</b>      |
| FIBRE TECH PLUS-GESTÄNGE GR. 15-19 | <b>396,-</b>      |
| ALU-GESTÄNGE FÜR ANBAU             | <b>69,-</b>       |

LIEFERUMFANG: ZELT, GESTÄNGE, GARDINEN,  
WIND- UND RADKASTENBLLENDE, ABSPANNLEITERN,  
HERINGE, PACKSÄCKE UND AUFBAUANLEITUNG



Ibiza 240 ohne Seiten- und Vorderwände



Ibiza 270 XL De Luxe



JETZT AB  
**1299,-**



DAUER



REISE



EASYGRIP



SAFELOCK  
SYSTEM



SIOEN INDUSTRIES

# IBIZA XL270 DELUXE

SPEZIELL FÜR DAUERCAMPER, DIE VIEL PLATZ LIEBEN

VERSCHIEBBARE FENSTERKLAPPEN / SONNENDACH- UND ERKER MÖGLICHKEIT / DOPPELTER FAULTSTREIFEN

WOHWAGEN  
GESTÄNGE-TECHNIK  
(VE)



**JETZT AB**  
**1609,-**

## TECHNISCHE DATEN

### Vorzelttiefe:

Ibiza 240 240 cm

Ibiza XL270 De Luxe 270 cm

**Lieferbare Größen:** 825 - 1125 cm

**Farben:** Anthrazit / Grau

**Gestänge:** 25 x 1 mm EasyGrip Stahlgestänge

**DIN/ISO:** Typ R

### Gewicht:

Ibiza 240 Größe 8 ca. 31 kg

Ibiza XL270 De Luxe Größe 8 ca. 35 kg

**Dach- und Seitenwandware:** Beidseitig PVC-beschichtetes Polyestergerewebe

**Vorderwand:** Doréma Spezial Doppeltür, (Stallbogentür und hochrollbare Tür), herausnehmbar, austauschbar und zur Veranda abklappbar

**Seitenwände:** die beiden Seitenwandelemente sind herausnehmbar und mit einer Tür ausgestattet

## OPTIONAL

- verschiedene Gestänge-Upgrades (Mehrpreis auf Seite 27 Smaragd 270)
- verschiedene Vorzelt-Sonnendächer
- Anbau
- Verandastange

- 2-Personen Schlafzelt
- Quick Lock Pads
- Safe Lock Sicherheitsgurt (Set von 2)



DAUER



REISE



EASYGRIP



SAFELOCK SYSTEM



Ibiza 240 mit Anbau 200 x 130 cm

| GRÖÖE | MABE        | NORMAL             | AKTIONSPREIS   |
|-------|-------------|--------------------|----------------|
| 8     | 825 - 850   | <del>2.145,-</del> | <b>1.609,-</b> |
| 9     | 850 - 875   | <del>2.079,-</del> | <b>1.559,-</b> |
| 10    | 875 - 900   | <del>2.319,-</del> | <b>1.739,-</b> |
| 11    | 900 - 925   | <del>2.359,-</del> | <b>1.769,-</b> |
| 12    | 925 - 950   | <del>2.412,-</del> | <b>1.809,-</b> |
| 13    | 950 - 975   | <del>2.452,-</del> | <b>1.839,-</b> |
| 14    | 975 - 1000  | <del>2.519,-</del> | <b>1.889,-</b> |
| 15    | 1000 - 1025 | <del>2.625,-</del> | <b>1.969,-</b> |
| 16    | 1025 - 1050 | <del>2.705,-</del> | <b>2.029,-</b> |
| 17    | 1050 - 1075 | <del>2.745,-</del> | <b>2.059,-</b> |
| 18    | 1075 - 1100 | <del>2.825,-</del> | <b>2.119,-</b> |
| 19    | 1100 - 1125 | <del>2.865,-</del> | <b>2.149,-</b> |

| EXTRA'S              | NORMAL           | AKTIONSPREIS |
|----------------------|------------------|--------------|
| ANBAU                | <del>625,-</del> | <b>469,-</b> |
| SCHLAFZELT FÜR ANBAU | <del>172,-</del> | <b>129,-</b> |

LIEFERUMFANG: ZELT, GESTÄNGE, GARDINEN, WIND- UND RADKASTENBLLENDE, ABSPANNLEITERN, HERINGE, PACKSÄCKE UND AUFBAUANLEITUNG

# MILANO

MODERN, DURCHDACHT UND SUPER PREISWERT, UNSER PREIS-/ LEISTUNGSSIEGER

**35%  
RABATT**



**JETZT AB  
1199,-**

Milano



STAR  
QUALITY

## TECHNISCHE DATEN

**Vorzelttiefe:** 240 cm  
**Lieferbare Größen:** 825 - 1125 cm  
**Farben:** Anthrazit / Hellgrau  
**Gestänge:** 25 x 1 mm EasyGrip Stahlgestänge  
**DIN/ISO:** Typ T

**Gewicht:** Gr. 8 ca. 27 kg  
**Dach- und Seitenwandware:** All Season, außenseitig beschichtet  
**Vorderwand und Seitenwände:** komplett herausnehmbar, austauschbar und zur Veranda abklappbar  
**Seitenwände:** beide Seitenwände sind komplett herausnehmbar und mit einer Tür ausgestattet

## OPTIONAL

- verschiedene Gestänge-Upgrades
- verschiedene Vorzelt-Sonnendächer
- Anbau
- Verandastange

- 2-Personen Schlafzelt
- Quick Lock Pads
- Safe Lock Sicherheitsgurt (Set von 2)



REISE



EASYGRIP



SAFELOCK  
SYSTEM



| GRÖßE | MAßE        | NORMAL             | AKTIONSPREIS   |
|-------|-------------|--------------------|----------------|
| 9     | 850 - 875   | <del>1.845,-</del> | <b>1.199,-</b> |
| 10    | 875 - 900   | <del>1.922,-</del> | <b>1.249,-</b> |
| 11    | 900 - 925   | <del>1.983,-</del> | <b>1.289,-</b> |
| 12    | 925 - 950   | <del>2.014,-</del> | <b>1.309,-</b> |
| 13    | 950 - 975   | <del>2.060,-</del> | <b>1.339,-</b> |
| 14    | 975 - 1000  | <del>2.106,-</del> | <b>1.369,-</b> |
| 15    | 1000 - 1025 | <del>2.214,-</del> | <b>1.439,-</b> |
| 16    | 1025 - 1050 | <del>2.306,-</del> | <b>1.499,-</b> |
| 17    | 1050 - 1075 | <del>2.337,-</del> | <b>1.519,-</b> |
| 18    | 1075 - 1100 | <del>2.368,-</del> | <b>1.539,-</b> |
| 19    | 1100 - 1125 | <del>2.414,-</del> | <b>1.569,-</b> |

| MEHRPREIS                          | AKTIONSPREIS |
|------------------------------------|--------------|
| STAHL-GESTÄNGE 28 MM GR. 8-9       | <b>91,-</b>  |
| STAHL-GESTÄNGE 28 MM GR. 10-14     | <b>91,-</b>  |
| STAHL-GESTÄNGE 28 MM GR. 15-19     | <b>117,-</b> |
| STAHL-GESTÄNGE 32 MM GR. 8-9       | <b>329,-</b> |
| STAHL-GESTÄNGE 32 MM GR. 10-14     | <b>369,-</b> |
| STAHL-GESTÄNGE 32 MM GR. 15-19     | <b>399,-</b> |
| ALU-GESTÄNGE 28 MM GR. 8-9         | <b>119,-</b> |
| ALU-GESTÄNGE 28 MM GR. 10-14       | <b>161,-</b> |
| ALU-GESTÄNGE 28 MM GR. 15-19       | <b>195,-</b> |
| FIBRE TECH PLUS-GESTÄNGE GR. 8-9   | <b>219,-</b> |
| FIBRE TECH PLUS-GESTÄNGE GR. 10-14 | <b>327,-</b> |
| FIBRE TECH PLUS-GESTÄNGE GR. 15-19 | <b>396,-</b> |
| ALU-GESTÄNGE FÜR ANBAU             | <b>69,-</b>  |

| EXTRA'S                 | NORMAL           | AKTIONSPREIS |
|-------------------------|------------------|--------------|
| ANBAU MIT STAHLGESTÄNGE | <del>783,-</del> | <b>509,-</b> |
| SCHLAFZELT FÜR ANBAU    | <del>198,-</del> | <b>129,-</b> |
| GARDINEN SEITENWAND     | <del>91,-</del>  | <b>59,-</b>  |

LIEFERUMFANG: ZELT, GESTÄNGE, GARDINEN, WIND- UND RADKASTENBLLENDE, ABSPANNLEITERN, HERINGE, PACKSÄCKE UND AUFBAUANLEITUNG

# OCTAVIA

HIGH TECH DESIGN FÜR DIE ZUKUNFT

RUNDES DACH / EXTREM STABIL GEGEN WIND UND WETTER / INCL. VORDACHGESTÄNGE FÜR STABILES AUSSPANNEN



Octavia ohne Vorderwand



JETZT AB  
**1379,-**



REISE



EASYGRIP



SAFELock  
SYSTEM





Octavia mit  
Octavia Sonnendach

### TECHNISCHE DATEN

- Vorzelttiefe:** 240 cm
- Lieferbare Größen:** 825 - 1125 cm
- Farben:** Anthrazit / Grau
- Gestänge:** Stahlgestänge 25 x 1 mm Easy Grip
- DIN/ISO:** Typ T

- Gewicht:** Größe 8 ca. 35 kg
- Dach- und Seitenwandware:** All Season, extra starke Qualität, reduzierte Schwitzwasserbildung, außenseitig beschichtet
- Vorderwand:** Vorderwandelemente sind herausnehmbar und zur Veranda abklappbar
- Seitenwände:** die beiden Seitenwandelemente sind herausnehmbar und mit einer Tür ausgestattet

### OPTIONAL

- 28 x 1mm EasyGrip Alu-Gestänge
- Octavia Sonnendach
- Anbau
- 2-Personen Schlafzelt
- Verandastange

- Quick Lock Pads
- Safe Lock Sicherheitsgurt (Set von 2)



Octavia mit Anbau rechts (215 x 130 cm)

| GRÖßE | MAßE        | NORMAL             | AKTIONS PREIS  | SONNENDACH MIT STAHLGESTÄNGE | SONNENDACH MIT ALU-GESTÄNGE |
|-------|-------------|--------------------|----------------|------------------------------|-----------------------------|
| 8     | 825 - 850   | <del>1.839,-</del> | <b>1.379,-</b> | <b>476,-</b>                 | <b>526,-</b>                |
| 9     | 850 - 875   | <del>1.892,-</del> | <b>1.419,-</b> | <b>486,-</b>                 | <b>537,-</b>                |
| 10    | 875 - 900   | <del>1.945,-</del> | <b>1.459,-</b> | <b>499,-</b>                 | <b>550,-</b>                |
| 11    | 900 - 925   | <del>1.999,-</del> | <b>1.499,-</b> | <b>528,-</b>                 | <b>577,-</b>                |
| 12    | 925 - 950   | <del>2.079,-</del> | <b>1.559,-</b> | <b>541,-</b>                 | <b>590,-</b>                |
| 13    | 950 - 975   | <del>2.185,-</del> | <b>1.639,-</b> | <b>553,-</b>                 | <b>606,-</b>                |
| 14    | 975 - 1000  | <del>2.265,-</del> | <b>1.699,-</b> | <b>569,-</b>                 | <b>623,-</b>                |
| 15    | 1000 - 1025 | <del>2.345,-</del> | <b>1.759,-</b> | <b>581,-</b>                 | <b>635,-</b>                |
| 16    | 1025 - 1050 | <del>2.425,-</del> | <b>1.819,-</b> | <b>593,-</b>                 | <b>649,-</b>                |
| 17    | 1050 - 1075 | <del>2.465,-</del> | <b>1.849,-</b> | <b>606,-</b>                 | <b>662,-</b>                |
| 18    | 1075 - 1100 | <del>2.505,-</del> | <b>1.879,-</b> | <b>621,-</b>                 | <b>676,-</b>                |
| 19    | 1100 - 1125 | <del>2.572,-</del> | <b>1.929,-</b> | <b>635,-</b>                 | <b>690,-</b>                |

| EXTRA'S                           | NORMAL           | AKTIONS PREIS |
|-----------------------------------|------------------|---------------|
| ANBAU MIT STAHLGESTÄNGE           | <del>689,-</del> | <b>529,-</b>  |
| SEITENWAND SONNENDACH (PRO STÜCK) | <del>145,-</del> | <b>109,-</b>  |
| <b>MEHRPREIS</b>                  |                  |               |
| ALU-GESTÄNGE 28 MM GR. 8-12       |                  | <b>162,-</b>  |
| ALU-GESTÄNGE 28 MM GR. 13-19      |                  | <b>218,-</b>  |
| ALU-GESTÄNGE FÜR ANBAU            |                  | <b>69,-</b>   |

LIEFERUMFANG: ZELT, GESTÄNGE, GARDINEN, WIND- UND RADKASTENBLLENDE, ABSPANNLEITERN, HERINGE, PACKSÄCKE UND AUFBAUANLEITUNG

# ONYX 270

## RUNDBOGENZELT DER EXTRAKLASSE

BESONDERES RAUMGEFÜHL DURCH 270 CM TIEFE / ABNEHMBARE FAULSTREIFEN / SONNENDACH OPTIONAL MIT RV LÖSUNG MÖGLICH

### TECHNISCHE DATEN

**Vorzelttiefe:** 270 cm + 50 cm Vordach  
**Lieferbare Größen:** 850 - 1050 cm  
**Farben:** Anthrazit / Grau  
**Gestänge:** 28 x 1 mm EasyGrip Stahlgestänge  
**DIN/ISO:** Typ T

**Gewicht:** Größe 10 ca. 48 kg  
**Dachware:** All Season, reduzierte Schwitzwasserbildung, hochreißfest, UV-stabil  
**Seitenwandware:** All Season, extra starke Qualität, außenseitig beschichtet  
**Vorderwand:** beide Vorderwandelemente sind herausnehmbar und zur Veranda abklappbar  
**Seitenwände:** beide Seitenwände sind abklappbar, herausnehmbar und mit einem kompletten Gazefenster mit Folienabdeckung ausgestattet

Onyx 270 mit optionalem  
Sonnendach Onyx mit  
Seitenwand Set



**JETZT AB  
2099,-**

### OPTIONAL

- Alu Gestänge upgrade
- Sonnendach Onyx
- Anbau De Luxe XL (250 x 150 cm)
- 2-Personen Schlafzelt
- Quick Lock Pads
- Safe Lock Sicherheitsgurt (Set von 2)
- Verandastange

| GRÖßE | MABE        | NORMAL  | ONYX 270 AKTIONSPREIS | NORMAL  | SONNENDACH AKTIONSPREIS |
|-------|-------------|---------|-----------------------|---------|-------------------------|
| 9     | 850 - 875   | 2.799,- | 2.099,-               | 892,-   | 669,-                   |
| 10    | 875 - 900   | 2.865,- | 2.149,-               | 919,-   | 689,-                   |
| 11    | 900 - 925   | 2.959,- | 2.219,-               | 959,-   | 719,-                   |
| 12    | 925 - 950   | 3.052,- | 2.289,-               | 999,-   | 749,-                   |
| 13    | 950 - 975   | 3.172,- | 2.379,-               | 1.052,- | 789,-                   |
| 14    | 975 - 1000  | 3.279,- | 2.459,-               | 1.105,- | 829,-                   |
| 15    | 1000 - 1025 | 3.399,- | 2.549,-               | 1.159,- | 869,-                   |
| 16    | 1025 - 1050 | 3.385,- | 2.539,-               | 1.212,- | 909,-                   |

| MEHRPREIS                   | ONYX 270 AKTIONSPREIS | SONNENDACH AKTIONSPREIS |
|-----------------------------|-----------------------|-------------------------|
| ALU-GESTÄNGE 28MM GR. 9-12  | 135,-                 | 104,-                   |
| ALU-GESTÄNGE 28MM GR. 13-16 | 251,-                 | 115,-                   |
| ALU-GESTÄNGE FÜR ANBAU      | 82,-                  | -                       |

| EXTRA'S                         | NORMAL | AKTIONSPREIS |
|---------------------------------|--------|--------------|
| SEITENWÄNDE SET SONNENDACH      | 345,-  | 259,-        |
| ANBAU XL DE LUXE, STAHLGESTÄNGE | 919,-  | 689,-        |
| SCHLAFZELT FÜR ANBAU XL         | 237,-  | 178,-        |

LIEFERUMFANG: ZELT, GESTÄNGE, GARDINEN, WIND- UND RADKASTENBLENDE, ABSPANNLEITERN, HERINGE, PACKSÄCKE UND AUFBAUANLEITUNG



Onyx 270 mit optionalem Sonnendach Onyx

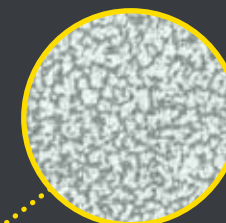

DAUER



REISE



EASYGRIP



SAFELOCK SYSTEM



# SMARAGD 270

## DER EDELSTEIN IN UNSERER KOLLEKTION

ABNEHMBARE FAULSTREIFEN / GROBE FENSTERFRONT / STABILE ABSPANNBÄNDER AUS GURT BAND AN DEN ECKEN

WOHNWAGEN  
GESTÄNGE-TECHNIK  
(VE)



**JETZT AB  
1759,-**

### TECHNISCHE DATEN

**Vorzelttiefe:** 270 cm  
**Lieferbare Größen:** 825 - 1200 cm  
**Farben:** Anthrazit / Grau  
**Gestänge:** 25 x 1 mm EasyGrip Stahlgestänge  
**DIN/ISO:** Typ T

**Gewicht:** Größe 11 ca. 31 kg  
**Dachware:** All Season, reduzierte Schwitzwasserbildung, hochreißfest  
**Seitenwandware:** All Season, extra starke Qualität, außenseitig beschichtet  
**Vorderwand:** Vorderwandelemente sind herausnehmbar und zur Veranda abklappbar  
**Seitenwände:** beide Seitenwände sind abklappbar, herausnehmbar und mit einem kompletten Gazefenster mit Folienabdeckung ausgestattet

### OPTIONAL

- verschiedene Gestänge-Upgrades
- verschiedene Vorzelt-Sonnendächer
- Anbau De Luxe XL (250 x 150 cm)
- Verandastange

- 2-Personen Schlafzelt XL
- Quick Lock Pads
- Safe Lock Sicherheitsgurt (Set von 2)



REISE



EASYGRIP



SAFELOCK SYSTEM



Smaragd 270 mit Veranda-Effekt

| GRÖßE | MAßE        | NORMAL  | AKTIONSPREIS |
|-------|-------------|---------|--------------|
| 8     | 825 - 850   | 2.345,- | 1.759,-      |
| 9     | 850 - 875   | 2.425,- | 1.819,-      |
| 10    | 875 - 900   | 2.545,- | 1.909,-      |
| 11    | 900 - 925   | 2.612,- | 1.959,-      |
| 12    | 925 - 950   | 2.679,- | 2.009,-      |
| 13    | 950 - 975   | 2.719,- | 2.039,-      |
| 14    | 975 - 1000  | 2.785,- | 2.089,-      |
| 15    | 1000 - 1025 | 2.892,- | 2.169,-      |
| 16    | 1025 - 1050 | 2.959,- | 2.219,-      |
| 17    | 1050 - 1075 | 3.039,- | 2.279,-      |
| 18    | 1075 - 1100 | 3.079,- | 2.309,-      |
| 19    | 1100 - 1125 | 3.159,- | 2.369,-      |
| 20    | 1125 - 1150 | 3.185,- | 2.389,-      |
| 21    | 1150 - 1175 | 3.265,- | 2.449,-      |
| 22    | 1175 - 1200 | 3.319,- | 2.489,-      |

| MEHRPREIS                          | AKTIONSPREIS |
|------------------------------------|--------------|
| STAHL-GESTÄNGE 28 MM GR. 8-9       | 104,-        |
| STAHL-GESTÄNGE 28 MM GR. 10-14     | 104,-        |
| STAHL-GESTÄNGE 28 MM GR. 15-22     | 136,-        |
| STAHL-GESTÄNGE 32 MM GR. 8-9       | 369,-        |
| STAHL-GESTÄNGE 32 MM GR. 10-14     | 419,-        |
| STAHL-GESTÄNGE 32 MM GR. 15-22     | 459,-        |
| ALU-GESTÄNGE 28 MM GR. 8-9         | 135,-        |
| ALU-GESTÄNGE 28 MM GR. 10-14       | 185,-        |
| ALU-GESTÄNGE 28 MM GR. 15-22       | 230,-        |
| FIBRE TECH PLUS-GESTÄNGE GR. 8-9   | 250,-        |
| FIBRE TECH PLUS-GESTÄNGE GR. 10-14 | 376,-        |
| FIBRE TECH PLUS-GESTÄNGE GR. 15-22 | 453,-        |
| ALU-GESTÄNGE FÜR ANBAU             | 82,-         |

| EXTRA'S                        | NORMAL | AKTIONSPREIS |
|--------------------------------|--------|--------------|
| ANBAU XL DE LUXE STAHLGESTÄNGE | 919,-  | 689,-        |
| SCHLAFZELT FÜR ANBAU XL        | 237,-  | 178,-        |

LIEFERUMFANG: ZELT, GESTÄNGE, GARDINEN, WIND- UND RADKASTENBLLENDE, ABSPANNLEITERN, HERINGE, PACKSÄCKE UND AUFBAUANLEITUNG

# ROYAL 350 DELUXE

## DAS IDEALE VORZELT FÜR DAUERCAMPER

VERSCHLIEBBARE FENSTERKLAPPEN / DOPPELTER FAULSTREIFEN / HÖCHSTE HALTBARLEIT UND STRAPAZIERFÄHIGKEIT DURCH DORMATEX GEWEBE

### TECHNISCHE DATEN

|                           |                                  |
|---------------------------|----------------------------------|
| <b>Vorzelttiefe:</b>      | 240 cm + Vorbau 110 cm           |
| <b>Lieferbare Größen:</b> | 825 - 1200 cm                    |
| <b>Farben:</b>            | Anthrazit / Grau                 |
| <b>Gestänge:</b>          | 25 x 1 mm EasyGrip Stahlgestänge |
| <b>DIN/ISO:</b>           | Typ R                            |



**Gewicht:** Größe 8 ca. 56,5 kg  
**Dachware:** All Season, reduzierte Schwitzwasserbildung, hochreißfest, UV-stabil  
**Seitenwandware:** DormaTex, extra starke Qualität, außenseitig beschichtet  
**Vorderwand:** beide Vorderwandelemente sind herausnehmbar, austauschbar und zur Veranda abklappbar  
**Seitenwände:** beide Seitenwände sind gegeneinander tauschbar, damit vertauscht man die Position von Tür und Lüftungsfenster



**JETZT AB  
2399,-**

### OPTIONAL

- 28 x 1 mm EasyGrip Stahlgestänge-Upgrade
- verschiedene Vorzelt-Sonnendächer
- Anbau / Anbau De Luxe
- 2-Personen Schlafzelt
- Zwischenwand mit Fenster
- Safe Lock Sicherheitsgurt (Set von 2)
- halbe Vorderwand
- Quick Lock Pads
- Verandastange

| GRÖßE | MAßE        | NORMAL             | AKTIONSPREIS   | HALBE VORDERWAND | MEHRPREIS                           | AKTIONSPREIS |
|-------|-------------|--------------------|----------------|------------------|-------------------------------------|--------------|
| 8     | 825 - 850   | <del>3.199,-</del> | <b>2.399,-</b> | <b>361,-</b>     | STAHL GESTÄNGE 28 mm EG GRÖßE 6-9   | <b>152,-</b> |
| 9     | 850 - 875   | <del>3.319,-</del> | <b>2.489,-</b> | <b>374,-</b>     |                                     |              |
| 10    | 875 - 900   | <del>3.505,-</del> | <b>2.629,-</b> | <b>383,-</b>     | STAHL GESTÄNGE 28 mm EG GRÖßE 10-14 | <b>152,-</b> |
| 11    | 900 - 925   | <del>3.585,-</del> | <b>2.689,-</b> | <b>391,-</b>     |                                     |              |
| 12    | 925 - 950   | <del>3.705,-</del> | <b>2.779,-</b> | <b>400,-</b>     | STAHL GESTÄNGE 28 mm EG GRÖßE 15-17 | <b>187,-</b> |
| 13    | 950 - 975   | <del>3.892,-</del> | <b>2.919,-</b> | <b>409,-</b>     |                                     |              |
| 14    | 975 - 1000  | <del>3.972,-</del> | <b>2.979,-</b> | <b>418,-</b>     | STAHL GESTÄNGE 28 mm EG GRÖßE 18-22 | <b>187,-</b> |
| 15    | 1000 - 1025 | <del>4.079,-</del> | <b>3.059,-</b> | <b>427,-</b>     |                                     |              |
| 16    | 1025 - 1050 | <del>4.132,-</del> | <b>3.099,-</b> | <b>436,-</b>     |                                     |              |
| 17    | 1050 - 1075 | <del>4.225,-</del> | <b>3.169,-</b> | <b>445,-</b>     |                                     |              |
| 18    | 1075 - 1100 | <del>4.319,-</del> | <b>3.239,-</b> | <b>454,-</b>     |                                     |              |
| 19    | 1100 - 1125 | <del>4.439,-</del> | <b>3.329,-</b> | <b>463,-</b>     |                                     |              |
| 20    | 1125 - 1150 | <del>4.532,-</del> | <b>3.399,-</b> | <b>472,-</b>     |                                     |              |
| 21    | 1150 - 1175 | <del>4.652,-</del> | <b>3.489,-</b> | <b>481,-</b>     |                                     |              |
| 22    | 1175 - 1200 | <del>4.705,-</del> | <b>3.529,-</b> | <b>490,-</b>     |                                     |              |

| EXTRA'S                     | NORMAL           | AKTIONSPREIS |
|-----------------------------|------------------|--------------|
| ANBAU MIT STAHLGESTÄNGE     | <del>745,-</del> | <b>559,-</b> |
| ANBAU DE LUXE STAHLGESTÄNGE | <del>785,-</del> | <b>589,-</b> |
| SCHLAFZELT FÜR ANBAU        | <del>172,-</del> | <b>129,-</b> |
| ZWISCHENWAND MIT FENSTER    | <del>279,-</del> | <b>209,-</b> |

LIEFERUMFANG: ZELT, GESTÄNGE, GARDINEN, WIND- UND RADKASTENBLLENDE, ABSPANNLEITERN, HERINGE, PACKSÄCKE UND AUFBAUANLEITUNG



Royal 350 De Luxe mit Zwischenwand

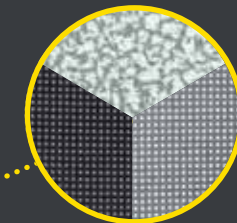

DAUER



REISE



EASYGRIP



SAFELOCK SYSTEM



# PRESIDENT XL280DELUXE

LUXURIÖSES VORZELT NACH IHREM WUNSCH

280 CM TIEFE / FESTE FENSTERKLAPPEN / IDEAL FÜR SAISON UND DAUER CAMPING

WOHNWAGEN  
GESTÄNGE-TECHNIK  
(VE)



**JETZT AB  
1859,-**

## TECHNISCHE DATEN

**Vorzelttiefe:** 280 cm  
**Lieferbare Größen:** 775-1200 cm  
**Farben:** Anthrazit / Grau  
**Gestänge:** 25 x 1 mm EasyGrip Stahlgestänge  
**DIN/ISO:** Typ R

**Gewicht:** Größe 7 ca. 35 kg  
**Dachware:** All Season, reduzierte Schwitzwasserbildung, hochreißfest, UV-stabil  
**Seitenwandware:** DormaTex, extra starke Qualität, außenseitig beschichtet  
**Vorderwand:** beide Vorderwandelemente sind herausnehmbar und zur Veranda abklappbar  
**Seitenwände:** die beiden Seitenwandelemente sind herausnehmbar und zur Veranda abklappbar

## OPTIONAL

- verschiedene Gestänge-Upgrades (Mehrpreis auf Seite 28)
- verschiedene Vorzelt-Sonnendächer
- Anbau / Anbau De Luxe
- Verandastange
- 2-Personen Schlafzelt
- Quick Lock Pads
- Safe Lock Sicherheitsgurt (Set von 2)



DAUER



REISE



EASYGRIP



SAFELOCK SYSTEM

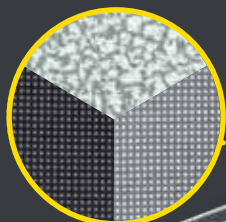

| GRÖßE | MABE        | NORMAL  | AKTIONS PREIS |
|-------|-------------|---------|---------------|
| 6     | 775 - 800   | 2.479,- | 1.859,-       |
| 7     | 800 - 825   | 2.545,- | 1.909,-       |
| 8     | 825 - 850   | 2.612,- | 1.959,-       |
| 9     | 850 - 875   | 2.692,- | 2.019,-       |
| 10    | 875 - 900   | 2.865,- | 2.149,-       |
| 11    | 900 - 925   | 2.945,- | 2.209,-       |
| 12    | 925 - 950   | 3.012,- | 2.259,-       |
| 13    | 950 - 975   | 3.092,- | 2.319,-       |
| 14    | 975 - 1000  | 3.185,- | 2.389,-       |
| 15    | 1000 - 1025 | 3.305,- | 2.479,-       |
| 16    | 1025 - 1050 | 3.385,- | 2.539,-       |
| 17    | 1050 - 1075 | 3.465,- | 2.599,-       |
| 18    | 1075 - 1100 | 3.545,- | 2.659,-       |
| 19    | 1100 - 1125 | 3.625,- | 2.719,-       |
| 20    | 1125 - 1150 | 3.719,- | 2.789,-       |
| 21    | 1150 - 1175 | 3.799,- | 2.849,-       |
| 22    | 1175 - 1200 | 3.865,- | 2.899,-       |

| EXTRA'S                     | NORMAL | AKTIONS PREIS |
|-----------------------------|--------|---------------|
| ANBAU MIT STAHLGESTÄNGE     | 745,-  | 559,-         |
| ANBAU DE LUXE STAHLGESTÄNGE | 785,-  | 589,-         |
| SCHLAFZELT FÜR ANBAU        | 172,-  | 129,-         |

LIEFERUMFANG: ZELT, GESTÄNGE, GARDINEN, WIND- UND RADKASTENBLLENDE, ABSPANNLITERN, HERINGE, PACKSÄCKE UND AUFBAUANLEITUNG

# PRESIDENT 250

DER TRAUM JEDEN CAMPER IN SCHICKEM DESIGN UND HOCHMODERNEM DORMATEX GEWEBE

HOCHWERTIGES REISEZELT ODER PERFEKTES SAISONZELT / SONNENDACH- UND ERKERMÖGLICHKEIT / MIT EASYGRIP SERIENMÄßIG

| GRÖßE | MAßE        | NORMAL  | PRESIDENT 250 AKTIONSPREIS | NORMAL  | PRESIDENT XL300 AKTIONSPREIS |
|-------|-------------|---------|----------------------------|---------|------------------------------|
| 6     | 775 - 800   | 2.119,- | <b>1.589,-</b>             | 2.305,- | <b>1.729,-</b>               |
| 7     | 800 - 825   | 2.185,- | <b>1.639,-</b>             | 2.372,- | <b>1.779,-</b>               |
| 8     | 825 - 850   | 2.252,- | <b>1.689,-</b>             | 2.479,- | <b>1.859,-</b>               |
| 9     | 850 - 875   | 2.332,- | <b>1.749,-</b>             | 2.559,- | <b>1.919,-</b>               |
| 10    | 875 - 900   | 2.452,- | <b>1.839,-</b>             | 2.679,- | <b>2.009,-</b>               |
| 11    | 900 - 925   | 2.519,- | <b>1.889,-</b>             | 2.745,- | <b>2.059,-</b>               |
| 12    | 925 - 950   | 2.585,- | <b>1.939,-</b>             | 2.812,- | <b>2.109,-</b>               |
| 13    | 950 - 975   | 2.665,- | <b>1.999,-</b>             | 2.892,- | <b>2.169,-</b>               |
| 14    | 975 - 1000  | 2.745,- | <b>2.059,-</b>             | 2.985,- | <b>2.239,-</b>               |
| 15    | 1000 - 1025 | 2.852,- | <b>2.139,-</b>             | 3.105,- | <b>2.329,-</b>               |
| 16    | 1025 - 1050 | 2.919,- | <b>2.189,-</b>             | 3.172,- | <b>2.379,-</b>               |
| 17    | 1050 - 1075 | 2.985,- | <b>2.239,-</b>             | 3.239,- | <b>2.429,-</b>               |
| 18    | 1075 - 1100 | 3.065,- | <b>2.299,-</b>             | 3.319,- | <b>2.489,-</b>               |
| 19    | 1100 - 1125 | 3.119,- | <b>2.339,-</b>             | 3.372,- | <b>2.529,-</b>               |
| 20    | 1125 - 1150 | 3.185,- | <b>2.389,-</b>             | 3.452,- | <b>2.589,-</b>               |
| 21    | 1150 - 1175 | 3.225,- | <b>2.419,-</b>             | 3.519,- | <b>2.639,-</b>               |
| 22    | 1175 - 1200 | 3.292,- | <b>2.469,-</b>             | 3.585,- | <b>2.689,-</b>               |

| EXTRA'S                     | NORMAL | AKTIONSPREIS |
|-----------------------------|--------|--------------|
| ANBAU MIT STAHLGESTÄNGE     | 745,-  | <b>559,-</b> |
| ANBAU DE LUXE STAHLGESTÄNGE | 785,-  | <b>589,-</b> |
| SCHLAFZEIT FÜR ANBAU        | 172,-  | <b>129,-</b> |

| MEHRPREIS                          | AKTIONSPREIS |
|------------------------------------|--------------|
| STAHL-GESTÄNGE 28 MM GR. 6-9       | <b>104,-</b> |
| STAHL-GESTÄNGE 28 MM GR. 10-14     | <b>104,-</b> |
| STAHL-GESTÄNGE 28 MM GR. 15-22     | <b>136,-</b> |
| STAHL-GESTÄNGE 32 MM GR. 6-9       | <b>369,-</b> |
| STAHL-GESTÄNGE 32 MM GR. 10-14     | <b>419,-</b> |
| STAHL-GESTÄNGE 32 MM GR. 15-22     | <b>459,-</b> |
| ALU-GESTÄNGE 28 MM GR. 6-9         | <b>135,-</b> |
| ALU-GESTÄNGE 28 MM GR. 10-14       | <b>185,-</b> |
| ALU-GESTÄNGE 28 MM GR. 15-22       | <b>230,-</b> |
| FIBRE TECH PLUS-GESTÄNGE GR. 6-9   | <b>250,-</b> |
| FIBRE TECH PLUS-GESTÄNGE GR. 10-14 | <b>376,-</b> |
| FIBRE TECH PLUS-GESTÄNGE GR. 15-22 | <b>453,-</b> |
| ALU-GESTÄNGE FÜR ANBAU             | <b>69,-</b>  |

Anbau De Luxe  
(215 x 130 cm)

JETZT AB  
**1589,-**

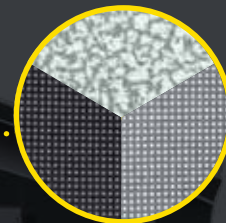

-  DAUER
-  REISE
-  EASYGRIP
-  SAFELOCK SYSTEM

President 250

LIEFERUMFANG: ZELT, GESTÄNGE, GARDINEN, WIND- UND RADKASTENBLENDE, ABSPANNLEITERN, HERINGE, PACKSÄCKE UND AUFBAUANLEITUNG



TENCATE  
OUTDOOR FABRICS

# PRESIDENT XL300

DER TRAUM JEDEN CAMPERS IN SCHICKEM DESIGN UND HOCHMODERNEM GEWEBE

HERGESTELLT AUS HOCHWERTIGEN MATERIALIEN / SEHR GROBZÜGIGES RAUMANGEBOT / IDEAL FÜR SAISON UND DAUER CAMPING

WOHNWAGEN  
GESTÄNGE-TECHNIK  
(VE)



Anbau  
(215 x 130 cm)

JETZT AB  
1729,-

## TECHNISCHE DATEN

### Vorzelttiefe:

President 250 250 cm

President XL 300 300 cm

Lieferbare Größen: 775-1200 cm

Farben: Anthrazit / Grau

Gestänge: 25 x 1 mm EasyGrip Stahlgestänge

DIN/ISO: Typ R

### Gewicht:

President 250 Größe 7 ca. 33 kg

President XL 300 Größe 7 ca. 38 kg

**Dachware:** All Season, reduzierte Schweißwasserbildung, hochreißfest, UV-stabil

**Seitenwandware:** DormaTex, extra starke Qualität, außenseitig beschichtet

**Vorderwand:** beide Vorderwandelemente sind herausnehmbar und zur Veranda abklappbar

**Seitenwände:** die beiden Seitenwandelemente sind herausnehmbar und zur Veranda abklappbar

## OPTIONAL

- verschiedene Gestänge-Upgrades
- verschiedene Vorzelt-Sonnendächer
- Anbau / Anbau De Luxe
- Verandastange

- 2-Personen Schlafzelt
- Quick Lock Pads
- Safe Lock Sicherheitsgurt (Set von 2)



DAUER



REISE



EASYGRIP



SAFELock SYSTEM

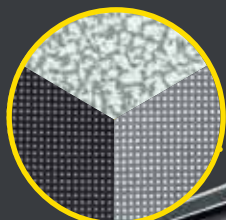

President 300

# GARDA 240 & 240DELUXE

**BESTICHT DURCH DIE MODERNE VORDERFRONT / PREISWERT UND BENUTZERFREUNDLICH**

240: UNSCHLAGBAR IN PREIS / LEISTUNG / SONNENDACH- UND ERKERMÖGLICHKEIT

240 DE LUXE: VERSCHLIEßBARE FENSTERKLAPPEN / IN 2 FARBVARIANTEN ERHÄLTlich

| GRÖßE | MABE        | NORMAL  | GARDA 240<br>AKTION'S<br>PREIS | NORMAL  | GARDA<br>240 DLX<br>AKTION'S<br>PREIS |
|-------|-------------|---------|--------------------------------|---------|---------------------------------------|
| 8     | 825 - 850   | 1.759,- | <b>1.319,-</b>                 | 1.985,- | <b>1.489,-</b>                        |
| 9     | 850 - 875   | 1.865,- | <b>1.399,-</b>                 | 2.092,- | <b>1.569,-</b>                        |
| 10    | 875 - 900   | 1.919,- | <b>1.439,-</b>                 | 2.145,- | <b>1.609,-</b>                        |
| 11    | 900 - 925   | 1.945,- | <b>1.459,-</b>                 | 2.212,- | <b>1.659,-</b>                        |
| 12    | 925 - 950   | 1.972,- | <b>1.479,-</b>                 | 2.252,- | <b>1.689,-</b>                        |
| 13    | 950 - 975   | 2.025,- | <b>1.519,-</b>                 | 2.319,- | <b>1.739,-</b>                        |
| 14    | 975 - 1000  | 2.119,- | <b>1.589,-</b>                 | 2.425,- | <b>1.819,-</b>                        |
| 15    | 1000 - 1025 | 2.212,- | <b>1.659,-</b>                 | 2.545,- | <b>1.909,-</b>                        |
| 16    | 1025 - 1050 | 2.252,- | <b>1.689,-</b>                 | 2.585,- | <b>1.939,-</b>                        |
| 17    | 1050 - 1075 | 2.279,- | <b>1.709,-</b>                 | 2.612,- | <b>1.959,-</b>                        |
| 18    | 1075 - 1100 | 2.332,- | <b>1.749,-</b>                 | 2.665,- | <b>1.999,-</b>                        |
| 19    | 1100 - 1125 | 2.372,- | <b>1.779,-</b>                 | 2.705,- | <b>2.029,-</b>                        |

| EXTRA'S                     | NORMAL | AKTION'S<br>PREIS |
|-----------------------------|--------|-------------------|
| ANBAU MIT STAHLGESTÄNGE     | 726,-  | <b>559,-</b>      |
| ANBAU DE LUXE STAHLGESTÄNGE | 740,-  | <b>569,-</b>      |
| SCHLAFZELT FÜR ANBAU        | 172,-  | <b>129,-</b>      |

| MEHRPREIS                          | AKTION'S<br>PREIS |
|------------------------------------|-------------------|
| STAHL-GESTÄNGE 28 MM GR. 8-9       | <b>91,-</b>       |
| STAHL-GESTÄNGE 28 MM GR. 10-14     | <b>91,-</b>       |
| STAHL-GESTÄNGE 28 MM GR. 15-19     | <b>117,-</b>      |
| STAHL-GESTÄNGE 32 MM GR. 8-9       | <b>329,-</b>      |
| STAHL-GESTÄNGE 32 MM GR. 10-14     | <b>369,-</b>      |
| STAHL-GESTÄNGE 32 MM GR. 15-19     | <b>399,-</b>      |
| ALU-GESTÄNGE 28 MM GR. 8-9         | <b>119,-</b>      |
| ALU-GESTÄNGE 28 MM GR. 10-14       | <b>161,-</b>      |
| ALU-GESTÄNGE 28 MM GR. 15-19       | <b>195,-</b>      |
| FIBRE TECH PLUS-GESTÄNGE GR. 8-9   | <b>219,-</b>      |
| FIBRE TECH PLUS-GESTÄNGE GR. 10-14 | <b>327,-</b>      |
| FIBRE TECH PLUS-GESTÄNGE GR. 15-19 | <b>396,-</b>      |
| ALU-GESTÄNGE FÜR ANBAU             | <b>69,-</b>       |

LIEFERUMFANG: ZELT, GESTÄNGE, GARDINEN,  
WIND- UND RADKASTENBLENDE, ABSPANNLEITERN,  
HERINGE, PACKSÄCKE UND AUFBAUANLEITUNG



Anbau De Luxe 215 x 130 cm



Garda 240 De Luxe



**JETZT AB  
1319,-**



REISE



EASYGRIP



SAFELOCK  
SYSTEM





# GARDA XL270

## ÜBERRASCHT MIT SEINEM PLATZANGEBOT

SONNENDACH- UND ERKERMÖGLICHKEIT / ABGEDECKTE REIßVERSCHLÜSSE

WOHNWAGEN  
GESTÄNGE-TECHNIK  
(VE)



**JETZT AB  
1459,-**

Anbau  
215 x 130 cm

### TECHNISCHE DATEN

**Vorzelttiefe:**

|                   |        |
|-------------------|--------|
| Garda 240         | 240 cm |
| Garda 240 De Luxe | 240 cm |
| Garda XL270       | 270 cm |

**Lieferbare Größen:** 825 - 1125 cm

**Farben:** Blau / Grau & Anthrazit / Grau

**Gestänge:** 25 x 1 mm EasyGrip Stahlgestänge

**DIN/ISO:** Typ T

**Gewicht:**

|               |                 |
|---------------|-----------------|
| Garda 240     | Gr. 8 ca. 29 kg |
| Garda 240 DLX | Gr. 8 ca. 32 kg |
| Garda XL270   | Gr. 8 ca. 32 kg |

**Dach- und Seitenwandware:** All Season, extra starke Qualität, außenseitig beschichtet

**Vorderwand:** Vorderwandelemente sind herausnehmbar und zur Veranda abklappbar

**Seitenwände:** die beiden Seitenwandelemente sind herausnehmbar und mit einer Tür ausgestattet

### OPTIONAL

- verschiedene Gestänge-Upgrades (Mehrpreis auf Seite 27 Smaragd 270)
- verschiedene Vorzelt-Sonnendächer
- Anbau / Anbau De Luxe
- Verandastange

- 2-Personen Schlafzelt
- Vordachstangen
- Quick Lock Pads
- Safe Lock Sicherheitsgurt (Set von 2)



REISE



EASYGRIP



SAFELOCK SYSTEM



Garda XL270

| GRÖßE | MABE        | NORMAL             | GARDA XL270 AKTIONS PREIS |
|-------|-------------|--------------------|---------------------------|
| 8     | 825 - 850   | <del>1.945,-</del> | <b>1.459,-</b>            |
| 9     | 850 - 875   | <del>2.052,-</del> | <b>1.539,-</b>            |
| 10    | 875 - 900   | <del>2.105,-</del> | <b>1.579,-</b>            |
| 11    | 900 - 925   | <del>2.145,-</del> | <b>1.609,-</b>            |
| 12    | 925 - 950   | <del>2.185,-</del> | <b>1.639,-</b>            |
| 13    | 950 - 975   | <del>2.239,-</del> | <b>1.679,-</b>            |
| 14    | 975 - 1000  | <del>2.345,-</del> | <b>1.759,-</b>            |
| 15    | 1000 - 1025 | <del>2.439,-</del> | <b>1.829,-</b>            |
| 16    | 1025 - 1050 | <del>2.479,-</del> | <b>1.859,-</b>            |
| 17    | 1050 - 1075 | <del>2.545,-</del> | <b>1.909,-</b>            |
| 18    | 1075 - 1100 | <del>2.599,-</del> | <b>1.949,-</b>            |
| 19    | 1100 - 1125 | <del>2.665,-</del> | <b>1.999,-</b>            |

| EXTRA'S                     | NORMAL           | AKTIONS PREIS |
|-----------------------------|------------------|---------------|
| ANBAU MIT STAHLGESTÄNGE     | <del>749,-</del> | <b>562,-</b>  |
| ANBAU DE LUXE STAHLGESTÄNGE | <del>764,-</del> | <b>573,-</b>  |
| SCHLAFZELT FÜR ANBAU        | <del>172,-</del> | <b>129,-</b>  |

LIEFERUMFANG: ZELT, GESTÄNGE, GARDINEN, WIND- UND RADKASTENBLLENDE, ABSPANNLEITERN, HERINGE, PACKSÄCKE UND AUFBAUANLEITUNG

# MARIBOR

VIEL ZELT FÜR WENIG GELD

VERSCHIEDENE GRÖSSEN

| GRÖÖE | MABE        | NORMAL  | 240 AKTIONS PREIS | NORMAL  | XL 270 AKTIONS PREIS |
|-------|-------------|---------|-------------------|---------|----------------------|
| 9     | 850 - 875   | 1.768,- | 1.149,-           | 1.937,- | 1.259,-              |
| 10    | 875 - 900   | 1.845,- | 1.199,-           | 2.014,- | 1.309,-              |
| 11    | 900 - 925   | 1.906,- | 1.239,-           | 2.091,- | 1.359,-              |
| 12    | 925 - 950   | 1.983,- | 1.289,-           | 2.122,- | 1.379,-              |
| 13    | 950 - 975   | 2.045,- | 1.329,-           | 2.183,- | 1.419,-              |
| 14    | 975 - 1000  | 2.122,- | 1.379,-           | 2.260,- | 1.469,-              |
| 15    | 1000 - 1025 | 2.198,- | 1.429,-           | 2.337,- | 1.519,-              |
| 16    | 1025 - 1050 | 2.245,- | 1.459,-           | 2.398,- | 1.559,-              |
| 17    | 1050 - 1075 | 2.306,- | 1.499,-           | 2.460,- | 1.599,-              |
| 18    | 1075 - 1100 | 2.352,- | 1.529,-           | 2.522,- | 1.639,-              |
| 19    | 1100 - 1125 | 2.398,- | 1.559,-           | 2.568,- | 1.669,-              |

| EXTRA'S                 | NORMAL | AKTIONS PREIS |
|-------------------------|--------|---------------|
| ANBAU MIT STAHLGESTÄNGE | 706,-  | 459,-         |
| SCHLAFZELT FÜR ANBAU    | 198,-  | 129,-         |

LIEFERUMFANG: ZELT, GESTÄNGE, GARDINEN, WIND- UND RADKASTENBLENDE, ABSPANNLEITERN, HERINGE, PACKSÄCKE UND AUFBAUANLEITUNG

| MEHRPREIS                          | AKTIONS PREIS |
|------------------------------------|---------------|
| STAHL-GESTÄNGE 28 MM GR. 9         | 91,-          |
| STAHL-GESTÄNGE 28 MM GR. 10-14     | 91,-          |
| STAHL-GESTÄNGE 28 MM GR. 15-17     | 117,-         |
| STAHL-GESTÄNGE 28 MM GR. 18-19     | 117,-         |
| ALU-GESTÄNGE 28 MM GR. 9           | 119,-         |
| ALU-GESTÄNGE 28 MM GR. 10-14       | 161,-         |
| ALU-GESTÄNGE 28 MM GR. 15-17       | 195,-         |
| ALU-GESTÄNGE 28 MM GR. 18-19       | 195,-         |
| FIBRE TECH PLUS-GESTÄNGE GR. 9     | 219,-         |
| FIBRE TECH PLUS-GESTÄNGE GR. 10-14 | 327,-         |
| FIBRE TECH PLUS-GESTÄNGE GR. 15-17 | 396,-         |
| FIBRE TECH PLUS-GESTÄNGE GR. 18-19 | 396,-         |
| ALU-GESTÄNGE FÜR ANBAU             | 69,-          |

**35%  
RABATT**

JETZT AB  
**1149,-**



Maribor 240



REISE



EASYGRIP



SAFELOCK SYSTEM



## TECHNISCHE DATEN

### Vorzelttiefe:

Maribor 240 240 cm

Maribor XL270 270 cm

**Lieferbare Größen:** 850 - 1125 cm

**Farben:** Grau & Anthrazit / Grau

**Gestänge:** 25 × 1 mm EasyGrip Stahlgestänge

**DIN/ISO:** Typ T

### Gewicht:

Maribor 240 Gr. 9 ca. 28 kg

Maribor XL270 Gr. 9 ca. 32 kg

### Dach- und Seitenwandware:

**All Season**, reduzierte Schweißwasserbildung, hochreißfest, UV-stabil

### Vorderwand und Seitenwände:

komplett herausnehmbar, Vorderwände abrollbar zum Veranda-Effekt

## OPTIONAL

- verschiedene Gestänge-Upgrades
- verschiedene Vorzelt-Sonnendächer
- Anbau
- Verandastange

- 2-Personen Schlafzelt
- Quick Lock Pads
- Safe Lock Sicherheitsgurt (Set von 2)



Maribor XL270 mit Anbau rechts

FREIER GEHT ES NICHT...





# OSLO & DAVOS

HOHE STABILITÄT DURCH FREISTEHENDES GESTÄNGE / DAS PERFEKTE WINTERZELT

## TECHNISCHE DATEN

**Höhe:** Geeignet für Wohnwagen mit einer Kederleiste von 235 – 255 cm Höhe

**Bodenmaß:** **Kederlänge Dach:**

|                 |                    |
|-----------------|--------------------|
| 1: 200 x 200 cm | 1: 200 + 2 x 20 cm |
| 2: 250 x 200 cm | 2: 250 + 2 x 20 cm |
| 3: 300 x 200 cm | 3: 300 + 2 x 20 cm |
| 4: 350 x 200 cm | 4: 350 + 2 x 20 cm |

**Farben:** Oslo Anthrazit / Grau  
Davos Blau / Grau

**DIN/ISO:** Typ W

**Gestänge:**  
Oslo 25 mm Stahlgestänge, freistehend  
Davos 25 mm Stahlgestänge

**Gewicht:** Oslo ab ca. 24 kg Davos ab ca. 22 kg

**Dach- und Seitenwandware:** Beidseitig PVC-beschichtetes Polyestergerewebe

**Vorderwand:** Bei Davos: nach oben aufrollbar  
Bei Oslo: abklappbar und herausnehmbar

**Seitenwände:** die beiden Seitenwände sind mit einer Stallbogentür ausgestattet

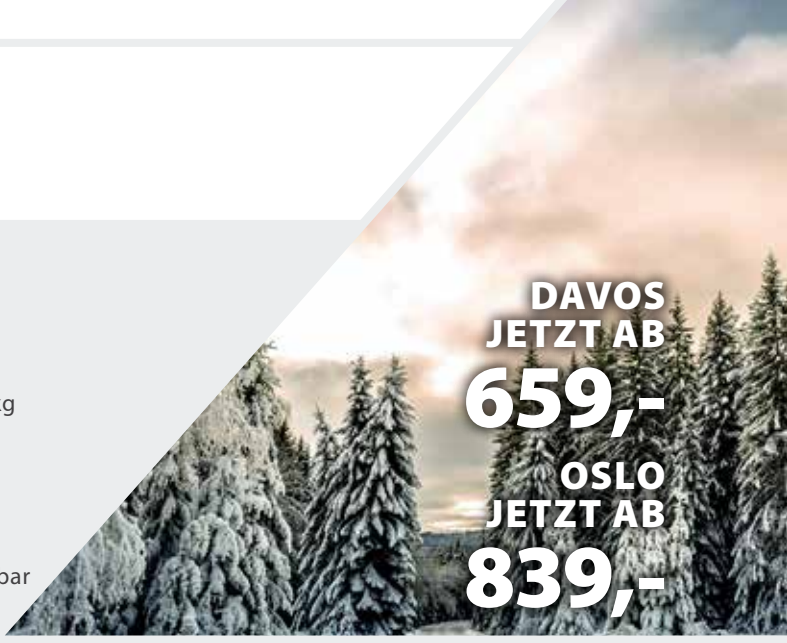

**DAVOS  
JETZT AB  
659,-**

**OSLO  
JETZT AB  
839,-**

## OPTIONAL DAVOS

- Andruckstangenset
- Quick Lock Pads
- Verandastange

## OPTIONAL OSLO

- Safe Lock Sicherheitsgurt (Set von 2)
- Verandastange



DAVOS



OSLO

| GRÖßE                   | MAßE         | DAVOS NORMAL     | DAVOS AKTIONS PREIS | OSLO NORMAL        | OSLO AKTIONS PREIS |
|-------------------------|--------------|------------------|---------------------|--------------------|--------------------|
| 1                       | 200 X 200 cm | <del>879,-</del> | <b>659,-</b>        | <del>1.119,-</del> | <b>839,-</b>       |
| 2                       | 250 X 200 cm | <del>919,-</del> | <b>689,-</b>        | <del>1.199,-</del> | <b>899,-</b>       |
| 3                       | 300 X 200 cm | <del>985,-</del> | <b>739,-</b>        | <del>1.265,-</del> | <b>949,-</b>       |
| 4                       | 350 X 200 cm | -                | -                   | <del>1.332,-</del> | <b>999,-</b>       |
| <b>EXTRA'S</b>          |              |                  |                     |                    |                    |
| ANDRUCKSTANGENSET DAVOS |              | <del>61,-</del>  | <b>46,-</b>         | -                  | -                  |

LIEFERUMFANG: ZELT, GESTÄNGE, GARDINEN, WIND- UND RADKASTENBLENDE, ABSPANNLEITERN, HERINGE, PACKSÄCKE UND AUFBAUANLEITUNG



# QUATTRO 225, 275, 380 & 430

EXTRA PLATZ FÜR MEHR KOMFORT, EXTREM STABIL

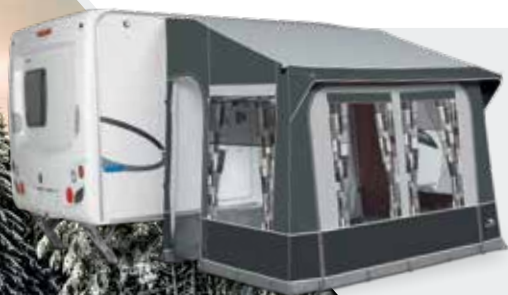

**JETZT AB  
879,-**

## TECHNISCHE DATEN

**Höhe:** Geeignet für Wohnwagen mit einer Kederleiste von 235 – 255 cm Höhe

**Bodenmaß:**  
 225: 225 x 200 cm  
 275: 275 x 200 cm  
 380: 380 x 240 cm  
 430: 430 x 240 cm

**Kederlänge Dach:**  
 1: 200 + 2 x 20 cm  
 2: 250 + 2 x 20 cm  
 3: 300 + 2 x 20 cm  
 4: 350 + 2 x 20 cm

**Farben:** Anthrazit / Grau

**Dach- und Seitenwandware:** All Season, extra starke Qualität, reduzierte Schwitzwasserbildung, außenseitig beschichtet

**DIN/ISO:** Typ W

## Gestänge:

225: 25 x 1 mm EasyGrip Stahlgestänge  
 275: 25 x 1 mm EasyGrip Stahlgestänge  
 380: 25 oder 28 mm EasyGrip Stahlgestänge  
 430: 25 oder 28 mm EasyGrip Stahlgestänge

**Vorderwand:** das Segment ist komplett herausnehmbar oder zur Veranda abklappbar

## Gewicht:

Quattro 225: mit Stahl Gestänge ca. 27 kg  
 Quattro 225: mit ALU Gestänge ca. 20 kg  
 Quattro 275: mit Stahl Gestänge ca. 30 kg  
 Quattro 275: mit ALU Gestänge ca. 22 kg  
 Quattro 380: mit Stahl Gestänge ca. 36 kg  
 Quattro 430: mit Stahl Gestänge ca. 39 kg

## OPTIONAL

- verschiedene Gestänge-Upgrades
- Winterausbauset (Quattro 380 & 430)
- Safe Lock Sicherheitsgurt (Set von 2)
- Verandastange



DAUER



WINTER



REISE



EASYGRIP



SAFELock  
SYSTEM

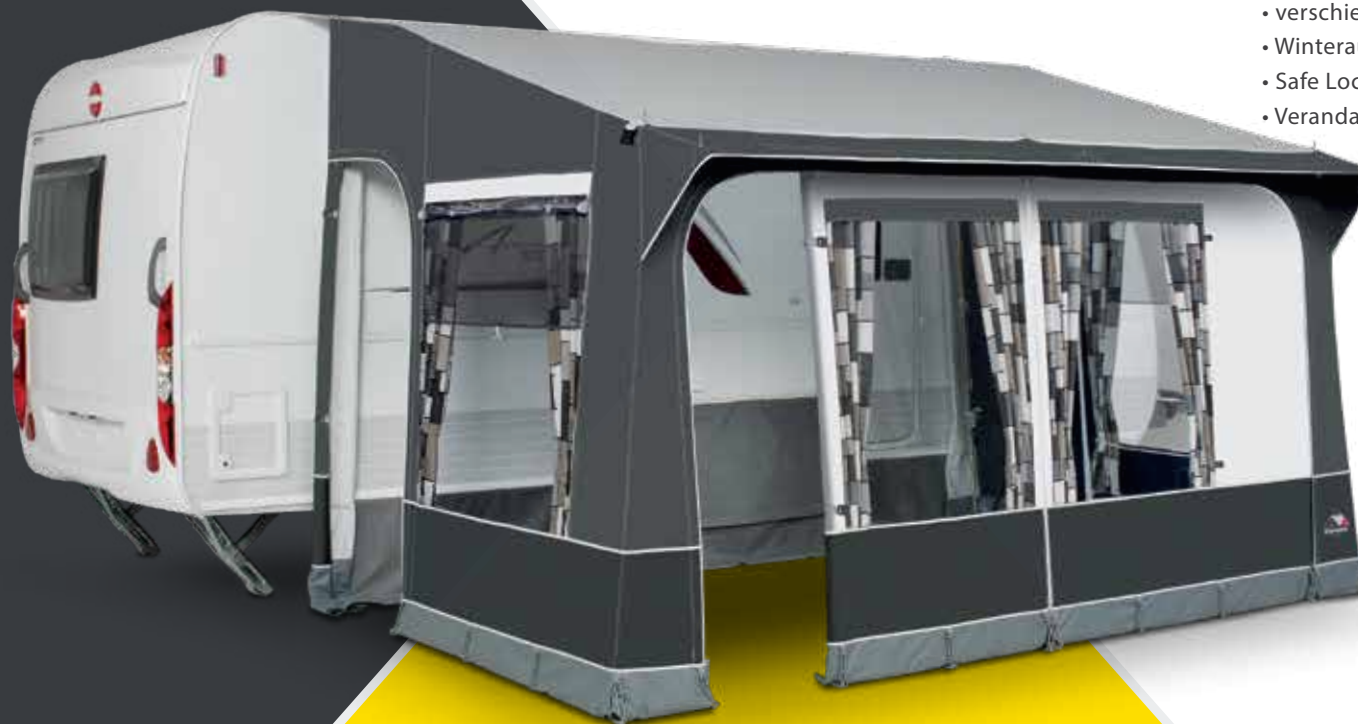

| VORZELT     | GRÖßE        | NORMAL             | AKTIONSPREIS   |
|-------------|--------------|--------------------|----------------|
| QUATTRO 225 | 225 X 200 cm | <del>1.172,-</del> | <b>879,-</b>   |
| QUATTRO 275 | 275 X 200 cm | <del>1.239,-</del> | <b>929,-</b>   |
| QUATTRO 380 | 380 X 240 cm | <del>1.732,-</del> | <b>1.299,-</b> |
| QUATTRO 430 | 430 X 240 cm | <del>1.825,-</del> | <b>1.369,-</b> |

| EXTRA'S                                      | GRÖßE | NORMAL           | AKTIONSPREIS |
|--|-------|------------------|--------------|
| WINTERAUSBAUSET QUATTRO 380 - 430: 25 MM     | 25 mm | <del>185,-</del> | <b>139,-</b> |
| WINTERAUSBAUSET QUATTRO 380 - 430: 28 MM     | 28 mm | <del>199,-</del> | <b>149,-</b> |
| INNENHIMMEL QUATTRO 380                      | -     | <del>145,-</del> | <b>109,-</b> |
| INNENHIMMEL QUATTRO 430                      | -     | <del>159,-</del> | <b>119,-</b> |
| MEHRPREIS ALU-GESTÄNGE 25 MM FÜR 225 & 275   | 25 mm | <del>164,-</del> | <b>123,-</b> |
| MEHRPREIS STAHL-GESTÄNGE 28 MM FÜR 380 & 430 | 28 mm | <del>164,-</del> | <b>123,-</b> |

LIEFERUMFANG: ZELT, GESTÄNGE, GARDINEN, WIND- UND RADKASTENBLLENDE, ABSPANNLEITERN, HERINGE, PACKSÄCKE UND AUFBAUANLEITUNG

# MISTRAL XL ALL SEASON & MISTRAL ALL SEASON

EINFACH, LEICHT UND PREISWERT

AUS STARKEM TEN CATE ALL SEASON-ZELTGEWEBE / SUPERSCHNELL UND EINFACH AUFZUBAUEN



JETZT AB  
**829,-**



REISE



EASYGRIP



SAFELock  
SYSTEM

Mistral XL All Season





## TECHNISCHE DATEN

**Höhe:** Geeignet für Wohnwagen mit einer Kederleiste von 235 – 255 cm Höhe

**Bodenmaß:**  
Mistral All Season 300 x 240 cm  
Mistral XL All Season 360 x 240 cm

**Kederlänge Dach:**  
Mistral All Season 260 + 2 x 20 cm  
Mistral XL All Season 310 + 2 x 20 cm

**Farben:** Grau und Anthrazit / Grau  
**DIN/ISO:** Typ T

### Gestänge:

Mistral All Season 25 x 1 mm EasyGrip Stahlgestänge  
Mistral XL All Season 28 x 1 mm EasyGrip Stahlgestänge

### Gewicht:

Mistral All Season 16,5 kg  
Mistral XL All Season 21 kg

**Dach- und Seitenwandware: All Season**, außenseitig beschichtet

**Vorderwand:** herausnehmbar und zur Veranda abklappbar

**Seitenwände:** die beiden Segmente sind mit einer Tür ausgestattet.

## OPTIONAL

- Andruckstangenset
- Safe Lock Sicherheitsgurt (Set von 2)
- Verandastange



Mistral All Season

| PRODUCT               | MAßE         | NORMAL             | AKTIONS PREIS |
|-----------------------|--------------|--------------------|---------------|
| MISTRAL ALL SEASON    | 300 x 240 cm | <del>1.105,-</del> | <b>829,-</b>  |
| MISTRAL XL ALL SEASON | 360 x 240 cm | <del>1.332,-</del> | <b>999,-</b>  |
| ANDRUCKSTANGENSET     |              | <del>31,-</del>    | <b>23,-</b>   |

LIEFERUMFANG: ZELT, GESTÄNGE, GARDINEN, WIND- UND RADKASTENBLENDE, ABSPANNLEITERN, HERINGE, PACKSÄCKE UND AUFBAUANLEITUNG

# MAGNUM 260 & 390

**SUPERSCHNELL UND EINFACH AUFZUBAUEN**

LEICHTGEWICHT / KOMPAKT



## TECHNISCHE DATEN

|                         |  |
|-------------------------|--|
| <b>Höhe:</b>            | Geeignet für Wohnwagen mit einer Kederleiste von 235 – 255 cm Höhe |
| <b>Maße:</b>            | Breite 260 oder 390 cm, Tiefe 240 cm                               |
| <b>Kederlänge Dach:</b> | 260 cm oder 390 cm   |
| <b>Gewicht:</b>         | ca. 15 kg  |
| <b>Farben:</b>          | Anthrazit / Grau   |
| <b>Gestänge:</b>        | Glasfiber, in Kombination mit ALU                                  |
| <b>DIN/ISO:</b>         | Typ L  |

**Dach- und Seitenwandware:** KlimaTex Polyestergerewebe, extra starke Qualität, 4.000mm Wassersäule

**Vorderwand:** Alle Segmente sind aufrollbar

**Seitenwände:** die beiden Segmente sind ausgestattet mit einer Tür und Lüftungstür

**JETZT AB  
399,-**



Magnum 260



Magnum 390



REISE



LEICHTGEWICHT

| VORZELT    | NORMAL           | AKTIONSPREIS |
|------------|------------------|--------------|
| MAGNUM 260 | <del>532,-</del> | <b>399,-</b> |
| MAGNUM 390 | <del>665,-</del> | <b>499,-</b> |

| EXTRA'S                | NORMAL           | AKTIONSPREIS |
|------------------------|------------------|--------------|
| 2-PERSONEN SCHLAFZELT  | <del>119,-</del> | <b>89,-</b>  |
| INNENHIMMEL MAGNUM 260 | <del>59,-</del>  | <b>44,-</b>  |
| INNENHIMMEL MAGNUM 390 | <del>79,-</del>  | <b>59,-</b>  |

LIEFERUMFANG: ZELT, GESTÄNGE, GARDINEN, WIND- UND RADKASTENBLLENDE, ABSPANNLEITERN, HERINGE, PACKSÄCKE UND AUFBAUANLEITUNG



# MISTRAL RIPSTOP

SUPERSCHNELL UND EINFACH AUFZUBAUEN

LEICHTGEWICHT / KOMPAKT

WOHNWAGEN  
LEICHTGEWICHTZELTE  
(TE)

JETZT AB  
**369,-**

## TECHNISCHE DATEN

**Höhe:** Geeignet für Wohnwagen mit einer Kederleiste von 235 – 255 cm Höhe

**Maße:** Breite 300 cm, Tiefe 240 cm

**Kederlänge Dach:** 250 cm

**Gewicht:** ca. 12 kg

**Farben:** Anthrazit / Grau

**Gestänge:** 25 x 1 mm EasyGrip Stahlgestänge

**Dach- und Seitenwandware:** Extra starkes Ripstop Polyestergewebe, 4000mm Wassersäule

**Vorderwand:** herausnehmbar

**Seitenwände:** Beide Segmente sind mit Tür, Fenster und Fensterklappen ausgestattet

**DIN/ISO:** Typ L



REISE



LEICHTGEWICHT



Mistral Ripstop

|                              | VORZELT | NORMAL           | AKTIONSPREIS |
|------------------------------|---------|------------------|--------------|
| MISTRAL RIPSTOP 240 X 300 CM |         | <del>492,-</del> | <b>369,-</b> |
|                              | EXTRA'S | NORMAL           | AKTIONSPREIS |
| 2-PERSONEN SCHLAFZELT        |         | <del>119,-</del> | <b>89,-</b>  |

LIEFERUMFANG: ZELT, GESTÄNGE, GARDINEN, WIND- UND RADKASTENBLLENDE, ABSPANNLEITERN, HERINGE, PACKSÄCKE UND AUFBAUANLEITUNG

# TRAVELLER AIR BAUREIHE

## TRAVELLER AIR MODULAR KLIMATEX

ADAPTIV, FREISTEHEND, OPTIONALE(S) ZUSATZELEMENT(E)



### TECHNISCHE DATEN - SEITE 47

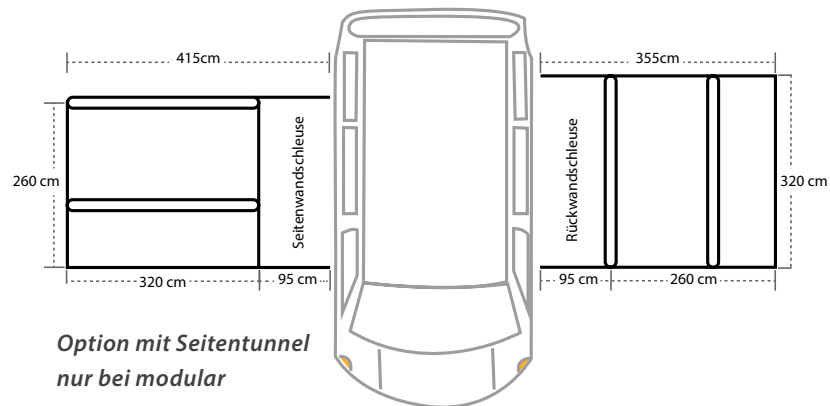

Option mit Seitentunnel  
nur bei modular



Optionales  
Gardinen Set

| VORZELT                        | NORMAL             | AKTIONSPREIS   |
|--------------------------------|--------------------|----------------|
| TRAVELLER AIR MODULAR KLIMATEX | <del>1.839,-</del> | <b>1.379,-</b> |

| EXTRA'S                           | NORMAL           | AKTIONSPREIS |
|-----------------------------------|------------------|--------------|
| TUNNEL GR. 1: 180 - 210 CM        | <del>185,-</del> | <b>139,-</b> |
| TUNNEL GR. 2: 210 - 240 CM        | <del>199,-</del> | <b>149,-</b> |
| TUNNEL GR. 3: 240 - 270 CM        | <del>207,-</del> | <b>155,-</b> |
| AUFSTELLSTANGEN TUNNEL            | <del>65,-</del>  | <b>49,-</b>  |
| SEITEN TUNNEL GR. 1: 180 - 210 CM | <del>239,-</del> | <b>179,-</b> |
| SEITEN TUNNEL GR. 2: 210 - 240 CM | <del>252,-</del> | <b>189,-</b> |
| SEITEN TUNNEL GR. 3: 240 - 270 CM | <del>265,-</del> | <b>199,-</b> |
| OPTIONALES ZUSATZELEMENT          | <del>679,-</del> | <b>509,-</b> |
| SCHLAFZELT                        | <del>185,-</del> | <b>139,-</b> |
| GARDINEN SET                      | <del>61,-</del>  | <b>46,-</b>  |

LIEFERUMFANG: ZELT MIT LUFTSCHLÄUCHEN, WIND- UND RADKASTENBLLENDE, STURMBÄNDER, ABSPANNLEITERN, HERINGE, PUMPE, TRAGETASCHE UND AUFBAUANLEITUNG



JETZT AB  
**1379,-**



REISE



0,7 BAR / 10 PSI  
HAND PUMPE  
INBEGRIFFEN

Traveller Air Modular, Basismodel mit optionalem Tunnel



# TRAVELLER AIR BAUREIHE

TRAVELLER AIR MODULAR ALL SEASON

ADAPTIV / UV-BESTÄNDIG / FREISTEHEND / OPTIONALES ZUSATZELEMENT

TECHNISCHE DATEN - SEITE 47

JETZT AB  
**2119,-**



Traveller Air Modular, auch mit  
1 Element aufstellbar



REISE



0,7 BAR / 10 PSI  
HAND PUMPE  
INBEGRIFFEN



Traveller Air Modular quer,  
mit optionales Zusatzelement + Seitentunnel

## OPTIONAL

- 2-Personen Schlafzelt
- Elektrische Luftpumpe De Luxe
- Zusatzelement
- Gardinen Set
- Tunnel und Seitentunnel
- Tunnel Gestänge

| VORZELT                          | NORMAL             | AKTIONS<br>PREIS |
|----------------------------------|--------------------|------------------|
| TRAVELLER AIR MODULAR ALL SEASON | <del>2.825,-</del> | <b>2.119,-</b>   |

| EXTRA'S                                | NORMAL           | AKTIONS<br>PREIS |
|--|------------------|------------------|
| TUNNEL GR. 1: 180 - 240 CM             | <del>305,-</del> | <b>229,-</b>     |
| TUNNEL GR. 2: 240 - 280 CM             | <del>319,-</del> | <b>239,-</b>     |
| TUNNEL GR. 3: 280 - 300 CM             | <del>311,-</del> | <b>249,-</b>     |
| TUNNEL FÜR T@B                         | <del>236,-</del> | <b>189,-</b>     |
| SEITEN TUNNEL GR. 1: 180 - 210 CM (KT) | <del>224,-</del> | <b>179,-</b>     |
| SEITEN TUNNEL GR. 2: 210 - 240 CM (KT) | <del>236,-</del> | <b>189,-</b>     |
| SEITEN TUNNEL GR. 3: 240 - 270 CM (KT) | <del>244,-</del> | <b>195,-</b>     |
| OPTIONALES ZUSATZELEMENT               | <del>986,-</del> | <b>789,-</b>     |
| SCHLAFZELT                             | <del>173,-</del> | <b>139,-</b>     |
| GARDINEN SET                           | -                | <b>46,-</b>      |
| TUNNEL GESTÄNGE                        | <del>64,-</del>  | <b>49,-</b>      |

LIEFERUMFANG: ZELT MIT LUFTSCHLÄUCHEN, WIND- UND RADKASTENBLLENDE, STURMBÄNDER, ABSPANNLEITERN, HERINGE, PUMPE, TRAGETASCHE UND AUFBAUANLEITUNG

# TRAVELLER AIR BAUREIHE

## TRAVELLER AIR KLIMATEX / XL KLIMATEX (OHNE ABBILDUNG)

EXTREM STABIL / FREISTEHEND / XL: BESONDERS HOHE REISEMOBILE



### TECHNISCHE DATEN - SEITE 47

| VORZELT                    | NORMAL             | AKTIONS PREIS  |
|----------------------------|--------------------|----------------|
| TRAVELLER AIR KLIMATEX     | <del>1.549,-</del> | <b>1.239,-</b> |
| TUNNEL GR. 1: 180 - 210 CM | <del>185,-</del>   | <b>139,-</b>   |
| TUNNEL GR. 2: 210 - 240 CM | <del>199,-</del>   | <b>149,-</b>   |
| TUNNEL GR. 3: 240 - 270 CM | <del>207,-</del>   | <b>155,-</b>   |
| TRAVELLER AIR XL KLIMATEX  | <del>1.892,-</del> | <b>1.419,-</b> |
| TUNNEL GR. 2: 270 - 300    | <del>332,-</del>   | <b>249,-</b>   |
| TUNNEL GR. 3: 300 - 330    | <del>372,-</del>   | <b>279,-</b>   |

| EXTRA'S                            | NORMAL           | AKTIONS PREIS |
|------------------------------------|------------------|---------------|
| 2-PERSONEN SCHLAFZELT 140 X 210 CM | <del>180,-</del> | <b>139,-</b>  |
| GARDINEN SET                       | <del>61,-</del>  | <b>46,-</b>   |
| AUFSTELLSTANGEN TUNNEL             | <del>65,-</del>  | <b>49,-</b>   |

LIEFERUMFANG: ZELT MIT LUFTSCHLÄUCHEN, WIND- UND RADKASTENBLLENDE, STURMBÄNDER, ABSPANNLEITERN, HERINGE, PUMPE, TRAGETASCHE UND AUFBAUANLEITUNG

### OPTIONAL

- 2-Personen Schlafzelt
- Elektrische Luftpumpe De Luxe
- Gardinen Set
- Tunnel
- Tunnelgestänge



Optionales  
Gardinen Set



JETZT AB  
**1239,-**



REISE



0,7 BAR / 10 PSI  
HAND PUMPE  
INBEGRIFFEN

### TRAVELLER AIR MODULAR KLIMATEX

**3 Höhen Stufen:** Geeignet für Busse,  
(je nach Markisen-  
kastenhöhe) Kastenwagen und  
Reisemobile

Höhe 1: 180 - 210 cm

Höhe 2: 210 - 240 cm

Höhe 3: 240 - 270 cm

**Maße:** Breite 320 cm,  
Tiefe 260 cm

**Tiefe des Tunnels:** ca. 95 cm

**Kederlänge des Tunnels:** ca. 285 cm

**Farben:** Anthrazit / Grau

**Gestänge:** Luftschlauch  
System

**DIN/ISO:** KT: Typ T

**Packtaschenmaß:** 80 cm x 50 cm x 44 cm

**Gewicht:** ab ca. 28 kg

#### **Dach- und Seitenwandware:**

KT: Extra starke Qualität KlimaTex  
Polyestergewebe, PU-beschichtet,  
Wassersäule 10.000 mm

**Vorderwand:** Vorderwand ist komplett  
herausnehmbar und in der Tiefe zu versetzen

**Seitenwände:** alle Segmente sind aufrollbar

**Rückwand:** ausgestattet mit einer Tür

**Tunnel:** für Verbindung am Mobil, je nach  
Markisenkasten/Unterkantenhöhe

**Optional:** Tunnel, Seitentunnel, Tunnelgestänge, Zusatzelement(e)

Freistehendes extrem stabiles modulares Vorzelt mit Klimatex oder UV-beständiger  
All Season Zeltware wählbar.

Längs- und Querrichtung adaptiv nach Stellplatzgröße einsetzbar.

Einzelne Bogenelemente sind trenn- und durch optionale Zusatzelemente erweiterbar.

### TRAVELLER AIR MODULAR ALL SEASON

**3 Höhen Stufen:** Geeignet für Busse,  
Kastenwagen und  
Reisemobile

Höhe 1: 180 - 240 cm

Höhe 2: 240 - 280 cm

Höhe 3: 280 - 300 cm

**Maße:** Breite 320 cm,  
Tiefe 260 cm

**Tiefe des Tunnels:** ca. 95 cm

**Kederlänge des Tunnels:** ca. 285 cm

**Farben:** Anthrazit / Grau

**Gestänge:** Luftschlauch  
System

**DIN/ISO:** AS: Typ T

**Packtaschenmaß:** 105 cm x 60 cm x 50 cm

**Gewicht:** ab ca. 32 kg

#### **Dach- und Seitenwandware:**

AS: All Season, außenseitig beschichtet

**Vorderwand:** Vorderwand ist komplett  
herausnehmbar und in der Tiefe zu versetzen

**Seitenwände:** alle Segmente sind aufrollbar

**Rückwand:** ausgestattet mit einer Tür

**Tunnel:** für Verbindung am Mobil, je nach

Markisenkasten/Unterkantenhöhe

### TRAVELLER AIR KLIMATEX

**3 Höhen Stufen:** Geeignet für Busse,  
Kastenwagen und  
Reisemobile

Höhe 1: 180 - 210 cm

Höhe 2: 210 - 240 cm

Höhe 3: 240 - 270 cm

**Maße Traveller Air KT:** Breite 320 cm,  
Tiefe 260 cm

**Tiefe des Tunnels:** ca. 95 cm

**Kederlänge des Tunnels:** ca. 285 cm

**Farben:** Anthrazit / Grau

**Gestänge:** Luftschlauch  
System

**DIN/ISO:** KT: Typ T

**Packtaschenmaß:** 80 cm x 50 cm x 44 cm

**Gewicht:** ab ca. 23 kg

#### **Dach- und Seitenwandware:**

KlimaTex Polyestergewebe, extra starke  
Qualität, 10.000mm Wassersäule

**Vorderwand:** Vorderwand ist komplett  
herausnehmbar und in der Tiefe zu versetzen

**Seitenwände:** alle Segmente sind aufrollbar

**Rückwand:** Ausgestattet mit einer Tür

**Optional:** Tunnel, Tunnelgestänge

Freistehendes extrem stabiles Vorzelt mit  
Klimatexware.

### TRAVELLER AIR KLIMATEX XL

**2 Höhen Stufen:** Geeignet für Busse,  
Kastenwagen und  
Reisemobile

Höhe 2: 270 - 300 cm

Höhe 3: 300 - 330 cm

**Maße Traveller Air XL:** Breite 360 cm,  
Tiefe 260 cm

**Tiefe des Tunnels:** ca. 140 cm

**Kederlänge des Tunnels:** ca. 285 cm

**Farben:** Anthrazit / Grau

**Gestänge:** Luftschlauch  
System

**DIN/ISO:** KT: Typ T

#### **Packtaschenmaß:**

Tasche 1 - ca. 110 cm x 60 cm x 50 cm

Tasche 2 - ca. 80 x 45 cm x 47 cm

**Gewicht:** ab ca. 26 kg

#### **Dach- und Seitenwandware:**

KlimaTex Polyestergewebe, extra starke  
Qualität, 10.000mm Wassersäule

**Vorderwand:** Vorderwand ist komplett  
herausnehmbar und in der Tiefe zu versetzen

**Seitenwände:** alle Segmente sind aufrollbar

**Rückwand:** Ausgestattet mit einer Tür

**Optional:** Tunnel, Tunnelgestänge

Freistehendes extrem stabiles Vorzelt  
mit Klimatexware speziell für höhere  
Reisemobile.

# MULTI NOVA

KREATIV-CAMPING IM BESTEN SINNE

SONNENDACH VORZELT MIT DEN VIELFÄLTIGSTEN MÖGLICHKEITEN / ALU GESTÄNGE MIT EASY GRIP SERIENMÄßIG / EINFACHER AUFBAU



JETZT AB  
**1169,-**

| GRÖßE | MABE        | NORMAL  | MN AKTIONS PREIS | NORMAL  | MN EXCELLENT AKTIONS PREIS | MN ZWISCHEN- WAND AKTIONS PREIS |
|-------|-------------|---------|------------------|---------|----------------------------|---------------------------------|
| 6     | 775 - 800   | 1.559,- | <b>1.169,-</b>   | 1.652,- | <b>1.239,-</b>             | -                               |
| 7     | 800 - 825   | 1.625,- | <b>1.219,-</b>   | 1.719,- | <b>1.289,-</b>             | -                               |
| 8     | 825 - 850   | 1.665,- | <b>1.249,-</b>   | 1.745,- | <b>1.309,-</b>             | -                               |
| 9     | 850 - 875   | 1.745,- | <b>1.309,-</b>   | 1.799,- | <b>1.349,-</b>             | -                               |
| 10    | 875 - 900   | 1.865,- | <b>1.399,-</b>   | 1.919,- | <b>1.439,-</b>             | 279,-                           |
| 11    | 900 - 925   | 1.905,- | <b>1.429,-</b>   | 1.959,- | <b>1.469,-</b>             | 279,-                           |
| 12    | 925 - 950   | 1.932,- | <b>1.449,-</b>   | 1.985,- | <b>1.489,-</b>             | 279,-                           |
| 13    | 950 - 975   | 1.972,- | <b>1.479,-</b>   | 2.025,- | <b>1.519,-</b>             | 279,-                           |
| 14    | 975 - 1000  | 2.065,- | <b>1.549,-</b>   | 2.119,- | <b>1.589,-</b>             | 279,-                           |
| 15    | 1000 - 1025 | 2.185,- | <b>1.639,-</b>   | 2.239,- | <b>1.679,-</b>             | 279,-                           |

| MEHRPREIS                          | AKTIONS PREIS |
|------------------------------------|---------------|
| FIBRE TECH PLUS-GESTÄNGE GR. 6-9   | <b>100,-</b>  |
| FIBRE TECH PLUS-GESTÄNGE GR. 10-14 | <b>166,-</b>  |
| FIBRE TECH PLUS-GESTÄNGE GR. 15    | <b>201,-</b>  |

LIEFERUMFANG: ZELT, GESTÄNGE, GARDINEN, WIND- UND RADKASTENBLENDE, ABSPANNLEITERN, HERINGE, PACKSÄCKE UND AUFBAUANLEITUNG



Multi Nova



REISE



EASYGRIP



SAFELOCK SYSTEM





TENCATE  
OUTDOOR FABRICS

# MULTI NOVA EXCELLENT

EINZIGARTIGES DESIGN DES DORÉMA DESIGNTÉAMS

GAZEFENSTER MIT FOLIENKLAPPEN VERSCHLIEßBAR / ALU GESTÄNGE MIT EASY GRIP SERIENMÄßIG / EINFACHER AUFBAU

WOHNWAGEN-  
SONNENDACH-  
VORZELTE



JETZT AB  
**1239,-**

## TECHNISCHE DATEN

### Vorzelttiefe:

Multi Nova 240 cm

Multi Nova Excellent 240 cm

Lieferbare Größen: 775 - 1025 cm

Farben: Grau und Anthrazit / Grau

Gestänge: 28 x 1 mm EasyGrip Alu-Gestänge

DIN/ISO: Typ T

### Gewicht:

Multi Nova Größe 7 ca.19,5 kg

Multi Nova Excellent Größe 7 ca.19,5 kg

**Dachware:** All Season, extra starke Qualität, reduzierte Schweißwasserbildung, hochreißfest, UV-stabil

**Seitenwandware:** All Season, außenseitig beschichtet

**Vorderwand:** wird mit Reißverschlüssen am Dach befestigt. Rechte und linke Vorderwand sind auch mit Veranda-Effekt zu verwenden

**Seitenwände:** beide gewölbte Segmente sind komplett herausnehmbar

## OPTIONAL

- Fibre Tech Plus Gestänge upgrade
- verschiedene Vorzelt-Sonnendächer
- Zwischenwand (nur bei Multi Nova Excellent)

- Quick Lock Pads
- Safe Lock Sicherheitsgurt (Set von 2)
- Verandastange



REISE



EASYGRIP



SAFELock SYSTEM



Multi Nova Excellent mit Zwischenwand

# LOCARNO PLUS

EXTRA WOHNRAUM IN OPTIMA FORMA

## TECHNISCHE DATEN

### Vorzelttiefe:

Locarno Plus 235 cm

Pagode 235 cm

Locarno Plus 6 - 19

Pagode 6 - 15

**Lieferbare Größen:** Informationen zum Ermitteln der richtigen Größe finden Sie auf Seite 63

### Farben:

Locarno Plus Blau / Grau und Anthrazit / Grau

Pagode Grau

**Gestängen Optional:**

- Sonnendach Stahl-Gestänge
- Sonnendach Alu-Gestänge
- Sonnendach FTP-Gestänge

### Gewicht:

Locarno Plus Größe 7 Stahl ca. 15,5 kg

Pagode Größe 7 Stahl ca. 11,5 kg

**Dach- und Seitenwandware:** All Season, außenseitig beschichtet

**Seitenwände:** beide Segmente sind komplett herausnehmbar (Locarno Plus)



**JETZT AB  
439,-**

## OPTIONAL

- Sonnendach Stahl-Gestänge Größe 4-19
- Sonnendach Alu-Gestänge Größe 4-19
- Sonnendach FTP-Gestänge Größe 4-16
- Safe Lock Sicherheitsgurt (Set von 2)

| GRÖßE | MAßE        | NORMAL           | LOCARNO PLUS AKTIONS PREIS |
|-------|-------------|------------------|----------------------------|
| 6     | 775 - 800   | <del>585,-</del> | <b>439,-</b>               |
| 7     | 800 - 825   | <del>599,-</del> | <b>449,-</b>               |
| 8     | 825 - 850   | <del>625,-</del> | <b>469,-</b>               |
| 9     | 850 - 875   | <del>665,-</del> | <b>499,-</b>               |
| 10    | 875 - 900   | <del>679,-</del> | <b>509,-</b>               |
| 11    | 900 - 925   | <del>692,-</del> | <b>519,-</b>               |
| 12    | 925 - 950   | <del>705,-</del> | <b>529,-</b>               |
| 13    | 950 - 975   | <del>719,-</del> | <b>539,-</b>               |
| 14    | 975 - 1000  | <del>732,-</del> | <b>549,-</b>               |
| 15    | 1000 - 1025 | <del>759,-</del> | <b>569,-</b>               |
| 16    | 1025 - 1050 | <del>772,-</del> | <b>579,-</b>               |
| 17    | 1050 - 1075 | <del>799,-</del> | <b>599,-</b>               |
| 18    | 1075 - 1100 | <del>812,-</del> | <b>609,-</b>               |
| 19    | 1100 - 1125 | <del>825,-</del> | <b>619,-</b>               |

| GESTÄNGE                   | NORMAL           | AKTIONS PREIS |
|----------------------------|------------------|---------------|
| GESTÄNGE 22 MM STAHL 4-9   | <del>183,-</del> | <b>137,-</b>  |
| GESTÄNGE 22 MM STAHL 10-19 | <del>187,-</del> | <b>140,-</b>  |
| GESTÄNGE 25 MM ALU 4-9     | <del>253,-</del> | <b>190,-</b>  |
| GESTÄNGE 25 MM ALU 10-19   | <del>267,-</del> | <b>200,-</b>  |
| GESTÄNGE FTP 4-9           | <del>449,-</del> | <b>337,-</b>  |
| GESTÄNGE FTP 10-16         | <del>507,-</del> | <b>380,-</b>  |

LIEFERUMFANG: SONNENDACH, WIND- UND RADKASTEBLENDE, ABSPANNLEITERN, HERINGE UND PACKSACK

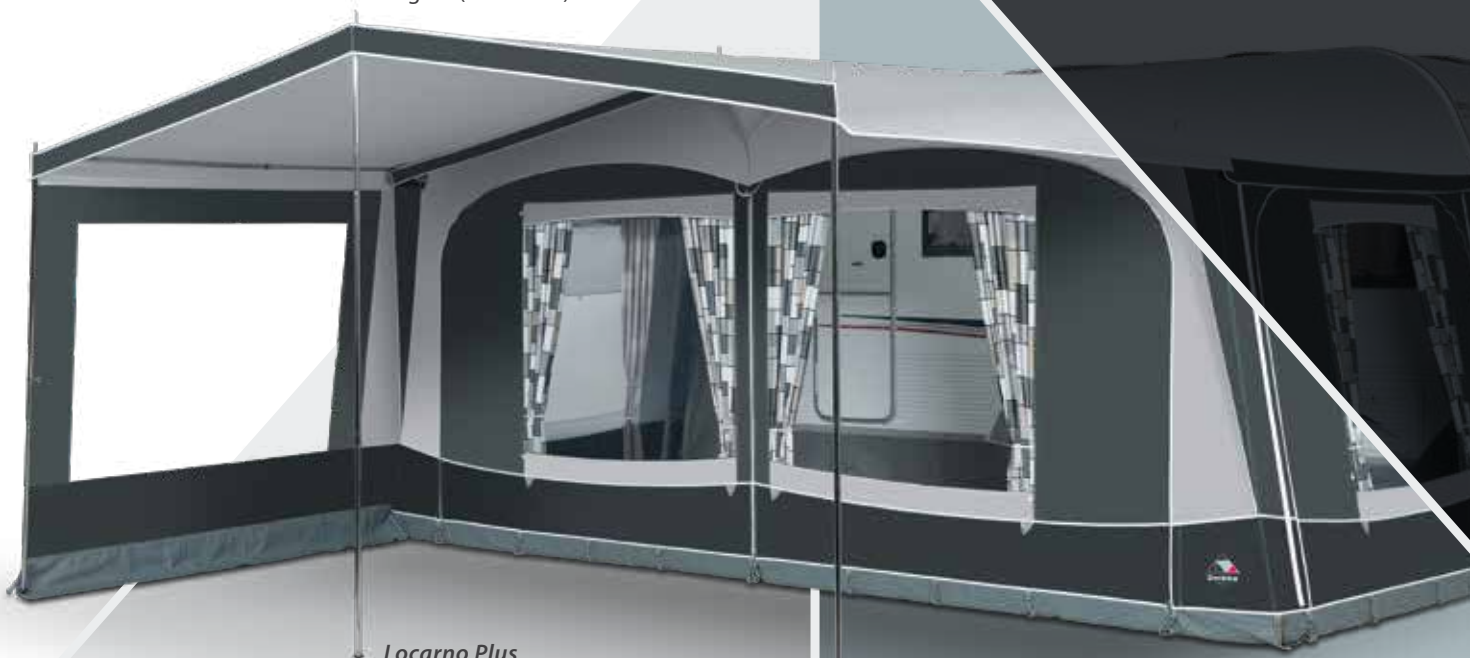

Locarno Plus



REISE



# LOCARNO SEASON

## GROBZÜGIGE ERWEITERUNG IHRES VORZELTES

EXTRA STABILER GESTÄNGEAUSBAU/ EXTRA STARKE ALL SEASONS QUALITÄT

WOHNWAGEN  
VORZELT-  
SONNENDÄCHER



**JETZT AB  
799,-**

### TECHNISCHE DATEN

**Vorzelttiefe:** 235 cm  
**Lieferbare Größen:** Informationen zum Ermitteln der richtigen Größe finden Sie auf Seite 63  
**Locarno Season** 8 - 19  
**Farben:** Anthrazit / Grau  
 Blau / Grau  
**Gestänge:** 25 x 1 mm EasyGrip Stahlgestänge

**Gewicht:** Größe 8 ca. 21 kg  
**Dachware:** All Season, extra starke Qualität, reduzierte Schwitzwasserbildung, hochreißfest, UV-stabil  
**Seitenwandware:** All Season, extra starke Qualität, außenseitig beschichtet  
**Seitenwände:** beide gewölbte Segmente sind herausnehmbar

### OPTIONAL

• Safe Lock Sicherheitsgurt (Set von 2)



REISE



EASYGRIP



SAFELOCK SYSTEM



Locarno Season

| GRÖßE | MAßE        | NORMAL  | AKTIONS PREIS |
|-------|-------------|---------|---------------|
| 8     | 825 - 850   | 1.065,- | 799,-         |
| 9     | 850 - 875   | 1.092,- | 819,-         |
| 10    | 875 - 900   | 1.105,- | 829,-         |
| 11    | 900 - 925   | 1.119,- | 839,-         |
| 12    | 925 - 950   | 1.132,- | 849,-         |
| 13    | 950 - 975   | 1.159,- | 869,-         |
| 14    | 975 - 1000  | 1.185,- | 889,-         |
| 15    | 1000 - 1025 | 1.199,- | 899,-         |
| 16    | 1025 - 1050 | 1.225,- | 919,-         |
| 17    | 1050 - 1075 | 1.239,- | 929,-         |
| 18    | 1075 - 1100 | 1.265,- | 949,-         |
| 19    | 1100 - 1125 | 1.305,- | 979,-         |

PREISE INKLUSIVE 25 x 1 MM EASYGRIP STAHLGESTÄNGE

# PALMA VORZELT-SONNENDACH

GROßZÜGIGE ERWEITERUNG IHRES VORZELTES



TENCATE  
OUTDOOR FABRICS

## TECHNISCHE DATEN

- Vorzelttiefe:** 220 cm
- Lieferbare Größen:** 675 - 1200 cm
- Farben:** Anthrazit / Grau  
Blau / Grau
- Gestängen Optional:**
- Sonnendach Stahl-Gestänge
  - Sonnendach Alu-Gestänge
  - Sonnendach FTP-Gestänge

**Gewicht:** Größe 7 Stahl ca. 12 kg

**Dach- und Seitenwandware:** All Season, außenseitig beschichtet



Palma mit optionaler  
Seitenwand

**JETZT AB  
249,-**

## OPTIONAL

- Sonnendach Stahl-Gestänge Größe 6-22
- Sonnendach Alu-Gestänge Größe 22
- Sonnendach FTP-Gestänge Größe 16
- Seitenwände
- Safe Lock Sicherheitsgurt (Set von 2)



| GRÖßE | MASSE       | NORMAL           | AKTIONS PREIS |
|-------|-------------|------------------|---------------|
| 6     | 775 - 800   | <del>332,-</del> | <b>249,-</b>  |
| 7     | 800 - 825   | <del>345,-</del> | <b>259,-</b>  |
| 8     | 825 - 850   | <del>372,-</del> | <b>279,-</b>  |
| 9     | 850 - 875   | <del>385,-</del> | <b>289,-</b>  |
| 10    | 875 - 900   | <del>399,-</del> | <b>299,-</b>  |
| 11    | 900 - 925   | <del>412,-</del> | <b>309,-</b>  |
| 12    | 925 - 950   | <del>439,-</del> | <b>329,-</b>  |
| 13    | 950 - 975   | <del>452,-</del> | <b>339,-</b>  |
| 14    | 975 - 1000  | <del>479,-</del> | <b>359,-</b>  |
| 15    | 1000 - 1025 | <del>492,-</del> | <b>369,-</b>  |
| 16    | 1025 - 1050 | <del>519,-</del> | <b>389,-</b>  |
| 17    | 1050 - 1075 | <del>532,-</del> | <b>399,-</b>  |
| 18    | 1075 - 1100 | <del>545,-</del> | <b>409,-</b>  |
| 19    | 1100 - 1125 | <del>572,-</del> | <b>429,-</b>  |

| EXTRA'S                    | NORMAL           | AKTIONS PREIS |
|----------------------------|------------------|---------------|
| SEITENWAND (PRO STÜCK)     | <del>132,-</del> | <b>99,-</b>   |
| GESTÄNGE                   | NORMAL           | AKTIONS PREIS |
| GESTÄNGE 22 MM STAHL 2-9   | <del>183,-</del> | <b>137,-</b>  |
| GESTÄNGE 22 MM STAHL 10-17 | <del>187,-</del> | <b>140,-</b>  |
| GESTÄNGE 22 MM STAHL 17-22 | <del>187,-</del> | <b>140,-</b>  |
| GESTÄNGE 25 MM ALU 2-9     | <del>253,-</del> | <b>190,-</b>  |
| GESTÄNGE 25 MM ALU 10-16   | <del>267,-</del> | <b>200,-</b>  |
| GESTÄNGE 25 MM ALU 17-22   | <del>267,-</del> | <b>200,-</b>  |
| GESTÄNGE FTP 5-9           | <del>449,-</del> | <b>337,-</b>  |
| GESTÄNGE FTP 10-16         | <del>507,-</del> | <b>380,-</b>  |

\* FIBRE TECH PLUS GESTÄNGE

LIEFERUMFANG: SONNENDACH, WIND- UND RADKASTEBLENDE, ABSPANNLITERN, HERINGE UND PACKSACK

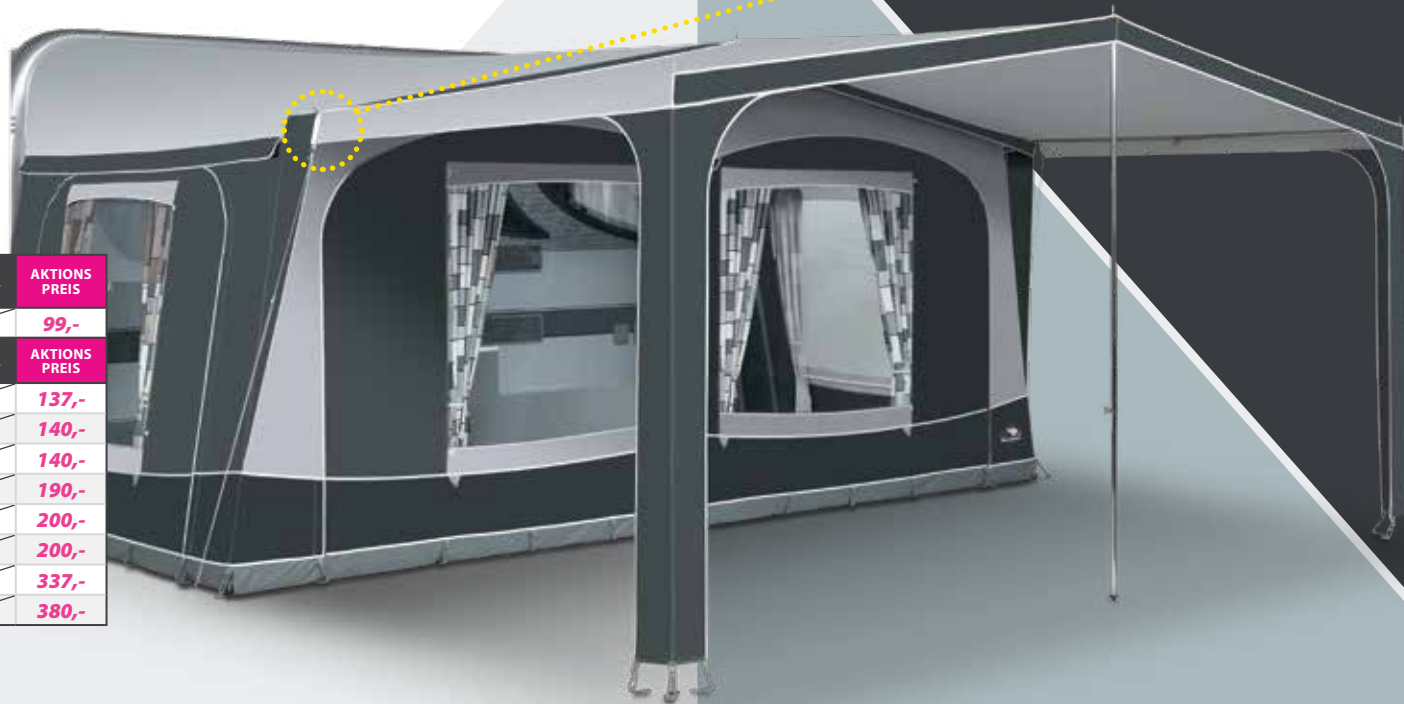

# MONDIAL SONNENDACH

## SONNENDACH MIT RUNDER DACHFORM

TIEFE 240 CM / EXTREM STABIL DURCH RUNDE DACHFORM / MIT SEITLICHEN APSEN ERWEITERBAR

### TECHNISCHE DATEN

**Vorzelttiefe:** 240 cm  
**Lieferbare Größen:** 850 - 1050 cm  
**Farben:** Anthrazit / Grau  
**Gestänge:** 28 x 1 mm EasyGrip Stahlgestänge (Standard mit 5 Dachstangen)

**Gewicht:** Größe 9 ca. 21 kg  
**Dach- und Seitenwandware:** All Season, außenseitig beschichtet  
**Seitenwände:** beide gewölbte Segmente sind mit RV herausnehmbar

JETZT AB  
**1029,-**

### OPTIONAL

- 28 x 1 mm Leichtgewicht Alu-Gestänge
- Set mit 2 seitlichen Apsen
- Quick Lock Pads
- Safe Lock Sicherheitsgurt (Set von 2)



EASYGRIP



SAFELock SYSTEM



Mondial mit seitlichen Apsen

| GRÖÖE | MAÖE        | NORMAL             | AKTIONSPREIS   |
|-------|-------------|--------------------|----------------|
| 9     | 850 - 875   | <del>1.372,-</del> | <b>1.029,-</b> |
| 10    | 875 - 900   | <del>1.412,-</del> | <b>1.059,-</b> |
| 11    | 900 - 925   | <del>1.425,-</del> | <b>1.069,-</b> |
| 12    | 925 - 950   | <del>1.439,-</del> | <b>1.079,-</b> |
| 13    | 950 - 975   | <del>1.465,-</del> | <b>1.099,-</b> |
| 14    | 975 - 1000  | <del>1.492,-</del> | <b>1.119,-</b> |
| 15    | 1000 - 1025 | <del>1.519,-</del> | <b>1.139,-</b> |
| 16    | 1025 - 1050 | <del>1.532,-</del> | <b>1.149,-</b> |

|                                  | EXTRA'S | NORMAL           | AKTIONSPREIS |
|----------------------------------|---------|------------------|--------------|
| ALU-GESTÄNGE 28 MM GR. 9 - 12 MM |         | <del>144,-</del> | <b>108,-</b> |
| ALU-GESTÄNGE 28 MM GR. 13 - 16   |         | <del>159,-</del> | <b>119,-</b> |
| SET SEITLICHEN APSEN             |         | <del>167,-</del> | <b>125,-</b> |

LIEFERUMFANG: SONNENDACH, WIND- UND RADKASTEBLENDE GESTÄNGE, ABSPANNLEITERN, HERINGE UND PACKSACK

# PANORAMA SONNENDACH

DAS URGESTEIN DER SONNENDÄCHER

GROßE FARBAUSWAHL / MIT OPTIONALER VORDERWAND AUSBAUBAR / SEITENWÄNDE ABNEHMBAR



Anthrazit / Gelb (Auslaufmodell)



Anthrazit / Grün (Auslaufmodell)



Anthrazit / Rot



Anthrazit / Blau



Anthrazit



Blau mit  
Vorderwand

JETZT AB  
**574,-**



REISE



SAFELOCK  
SYSTEM



Panorama Multicolour  
mit Vorderwand

### TECHNISCHE DATEN

- Vorzelttiefe:** 240 cm
- Lieferbare Größen:** 775 - 1025 cm
- Farben:** Anthrazit / Blau, Anthrazit / Gelb, Anthrazit / Rot, Anthrazit / Grün, Anthrazit / Grau und Multi-Colour
- Gestänge Optional:**
- Aufstellstangen Set, 3 Stück
  - Sonnendach Stahl-Gestänge
  - Sonnendach Alu-Gestänge
  - Sonnendach FTP-Gestänge

Wir empfehlen zwei zusätzliche Dachstangen ab Größe 10

- Gewicht:**
- Größe 7 mit Stahl-Gestänge ca. 18 kg
  - Größe 7 mit Alu-Gestänge ca. 14 kg
  - Größe 7 mit FTP-Gestänge ca. 14 kg

**Dach- und Seitenwandware:** All Season, außenseitig beschichtet

**Seitenwände:** beide gewölbten Segmente sind mit Reißverschluß herausnehmbar

### OPTIONAL

- verschiedene Gestänge
- Vorderwand
- Gardinensatz für die Vorderwand

- Quick Lock Pads
- Safe Lock Sicherheitsgurt (Set von 2)



Multi-Colour

| GRÖßE | MAßE        | NORMAL           | AKTIONSPREIS | VORDERWAND AKTIONSPREIS | GÄRDINENSET AKTIONSPREIS |
|-------|-------------|------------------|--------------|-------------------------|--------------------------|
| 6     | 775 - 800   | <del>765,-</del> | <b>574,-</b> | <b>312,-</b>            | <b>25,-</b>              |
| 7     | 800 - 825   | <del>779,-</del> | <b>584,-</b> | <b>323,-</b>            | <b>30,-</b>              |
| 8     | 825 - 850   | <del>796,-</del> | <b>597,-</b> | <b>334,-</b>            | <b>30,-</b>              |
| 9     | 850 - 875   | <del>811,-</del> | <b>608,-</b> | <b>343,-</b>            | <b>35,-</b>              |
| 10    | 875 - 900   | <del>825,-</del> | <b>619,-</b> | <b>354,-</b>            | <b>35,-</b>              |
| 11    | 900 - 925   | <del>839,-</del> | <b>629,-</b> | <b>365,-</b>            | <b>35,-</b>              |
| 12    | 925 - 950   | <del>859,-</del> | <b>644,-</b> | <b>370,-</b>            | <b>35,-</b>              |
| 13    | 950 - 975   | <del>872,-</del> | <b>654,-</b> | <b>382,-</b>            | <b>40,-</b>              |
| 14    | 975 - 1000  | <del>901,-</del> | <b>676,-</b> | <b>388,-</b>            | <b>40,-</b>              |
| 15    | 1000 - 1025 | <del>919,-</del> | <b>689,-</b> | <b>394,-</b>            | <b>45,-</b>              |

| GESTÄNGE                        | NORMAL           | AKTIONSPREIS |
|---------------------------------|------------------|--------------|
| STAHL AUFSTELLSTANGEN (3 STÜCK) | <del>53,-</del>  | <b>40,-</b>  |
| GESTÄNGE 22 MM STAHL 5-9        | <del>183,-</del> | <b>137,-</b> |
| GESTÄNGE 22 MM STAHL 10-15      | <del>187,-</del> | <b>140,-</b> |
| ALU AUFSTELLSTANGEN (3 STÜCK)   | <del>84,-</del>  | <b>63,-</b>  |
| GESTÄNGE 25 MM ALU 5-9          | <del>253,-</del> | <b>190,-</b> |
| GESTÄNGE 25 MM ALU 10-15        | <del>267,-</del> | <b>200,-</b> |
| GESTÄNGE FTP 5-9                | <del>449,-</del> | <b>337,-</b> |
| GESTÄNGE FTP 10-15              | <del>507,-</del> | <b>380,-</b> |

LIEFERUMFANG: SONNENDACH, WIND- UND RADKASTEBLENDE, ABSPANNLEITERN, HERINGE UND PACKSACK

# UNI, ELBA & KRETA SONNENDACH

WENN SCHATTEN GEWÜNSCHT WIRD

GERINGES GEWICHT / EINFACHER AUFBAU



## TECHNISCHE DATEN

### UNI SONNENDACH

Lieferbare Größen:

1: 240 x 220 cm - 2: 300 x 220 cm

Gestänge EasyGrip:

- Stahl Aufstellstangen (3 Stück)
- ALU Aufstellstangen (3 Stück)
- FTP Aufstellstangen (3 Stück)

Farben: Grau

Gewicht: Stahl ca. 5 kg

ALU ca. 3,5 kg

Material: Polyester PVA beschichtet

### ELBA SONNENDACH

Lieferbare Größen: 2 - 10

Vorzelttiefe: 220 cm

Gestänge EasyGrip:

- Stahl Aufstellstangen (3 Stück)
- ALU Aufstellstangen (3 Stück)
- FTP Aufstellstangen (3 Stück)

Farben: Grau

Gewicht: Stahl ca. 5,5 kg

ALU ca. 4 kg

Material: Polyester PVA beschichtet

### KRETA SONNENDACH

Lieferbare Größen: 2 - 10

Vorzelttiefe: 220 cm

Gestänge EasyGrip:

- Stahl Aufstellstangen (3 Stück)
- ALU Aufstellstangen (3 Stück)
- FTP Aufstellstangen (3 Stück)

Farben: Grau

Gewicht: Stahl ca. 6,5 kg

ALU ca. 5 kg

Material: Polyester PVA beschichtet

JETZT AB  
**115,-**



JETZT AB  
**149,-**



JETZT AB  
**209,-**



| GRÖßE                            | MAßE         | NORMAL           | UNI AKTIONS PREIS |
|----------------------------------|--------------|------------------|-------------------|
| 1                                | 240 X 220 cm | <del>153,-</del> | <b>115,-</b>      |
| 2                                | 300 X 220 cm | <del>185,-</del> | <b>139,-</b>      |
| STAHL AUFSTELL-STANGEN (3 STÜCK) |              | <del>53,-</del>  | <b>40,-</b>       |
| ALU AUFSTELL-STANGEN (3 STÜCK)   |              | <del>84,-</del>  | <b>63,-</b>       |
| FTP AUFSTELL-STANGEN (3 STÜCK)   |              | <del>109,-</del> | <b>82,-</b>       |

| GRÖßE                            | UMLAUFMAß  | NORMAL           | ELBA AKTIONS PREIS |
|----------------------------------|------------|------------------|--------------------|
| 2                                | 660 - 700  | <del>199,-</del> | <b>149,-</b>       |
| 3                                | 700 - 740  | <del>225,-</del> | <b>169,-</b>       |
| 4                                | 740 - 780  | <del>239,-</del> | <b>179,-</b>       |
| 5                                | 780 - 820  | <del>265,-</del> | <b>199,-</b>       |
| 6                                | 820 - 860  | <del>292,-</del> | <b>219,-</b>       |
| 7                                | 860 - 900  | <del>305,-</del> | <b>229,-</b>       |
| 8                                | 900 - 940  | <del>319,-</del> | <b>239,-</b>       |
| 9                                | 940 - 980  | <del>332,-</del> | <b>249,-</b>       |
| 10                               | 980 - 1020 | <del>372,-</del> | <b>279,-</b>       |
| STAHL AUFSTELL-STANGEN (3 STÜCK) |            | <del>53,-</del>  | <b>40,-</b>        |
| ALU AUFSTELL-STANGEN (3 STÜCK)   |            | <del>84,-</del>  | <b>63,-</b>        |
| FTP AUFSTELL-STANGEN (3 STÜCK)   |            | <del>109,-</del> | <b>82,-</b>        |

| GRÖßE                            | UMLAUFMAß  | NORMAL           | KRETA AKTIONS PREIS |
|----------------------------------|------------|------------------|---------------------|
| 2                                | 660 - 700  | <del>279,-</del> | <b>209,-</b>        |
| 3                                | 700 - 740  | <del>292,-</del> | <b>219,-</b>        |
| 4                                | 740 - 780  | <del>305,-</del> | <b>229,-</b>        |
| 5                                | 780 - 820  | <del>332,-</del> | <b>249,-</b>        |
| 6                                | 820 - 860  | <del>359,-</del> | <b>269,-</b>        |
| 7                                | 860 - 900  | <del>385,-</del> | <b>289,-</b>        |
| 8                                | 900 - 940  | <del>399,-</del> | <b>299,-</b>        |
| 9                                | 940 - 980  | <del>425,-</del> | <b>319,-</b>        |
| 10                               | 980 - 1020 | <del>439,-</del> | <b>329,-</b>        |
| STAHL AUFSTELL-STANGEN (3 STÜCK) |            | <del>53,-</del>  | <b>40,-</b>         |
| ALU AUFSTELL-STANGEN (3 STÜCK)   |            | <del>84,-</del>  | <b>63,-</b>         |
| FTP AUFSTELL-STANGEN (3 STÜCK)   |            | <del>109,-</del> | <b>82,-</b>         |



REISE





### TECHNISCHE DATEN

#### ISEO KÜCHENZELT

**Maße:** Breite 220 cm, Tiefe 150 cm

**Höhe:** Mitte 215 cm, Seite 190 cm

**Gestänge:** 22 mm Stahlgestänge

**Farben:** Anthrazit / Grau

**Gewicht:** ca. 17 kg

**Vorderwand:** Mit einer aufrollbaren Tür ausgestattet

**Dach- und Seitenwandware:** Beidseitig PVC-beschichtetes Polyestergerewebe

#### COMO GERÄTEZELT

**Maße:** Breite 210 cm, Tiefe 140 cm

**Höhe:** Mitte 180 cm, Seite 160 cm

**Gestänge:** 19 mm Stahlgestänge

**Farben:** Anthrazit / Grau

**Gewicht:** ca. 13 kg

**Vorderwand:** Mit einer aufrollbaren Tür ausgestattet

**Dach- und Seitenwandware:** Beidseitig PVC-beschichtetes Polyestergerewebe

**JETZT**  
**299,-**



**JETZT**  
**229,-**



# GESTÄNGE & ZUBEHÖR

## STAHL-, ALUMINIUM- UND FIBRE TECH PLUS GESTÄNGE

| DIESE PREISE GELTEN BEIM KAUF EINES KOMPLETTEN GESTÄNGES OHNE VORZELT | GRÖßE   | STAHL 25 MM | STAHL 28 MM | STAHL 32 MM | EASYGRIP ALU | FIBRE TECH PLUS |
|---|---------|-------------|-------------|-------------|--------------|-----------------|
| MULTI NOVA, IBIZA, GARDA UND BERGAMO DLX                              | 5 - 9   | 202,-       | 293,-       | 531,-       | 321,-        | 421,-           |
| MULTI NOVA, IBIZA, GARDA UND BERGAMO DLX                              | 10 - 14 | 230,-       | 321,-       | 599,-       | 391,-        | 557,-           |
| MULTI NOVA, IBIZA, GARDA UND BERGAMO DLX                              | 15 - 17 | 266,-       | 383,-       | 665,-       | 461,-        | 662,-           |
| MULTI NOVA, IBIZA, GARDA UND BERGAMO DLX                              | 18 - 19 | 281,-       | 398,-       | 680,-       | 476,-        | 677,-           |
| IBIZA XL270, GARDA XL270 UND XL300                                    | 5 - 9   | 230,-       | 319,-       | 599,-       | 349,-        | 421,-           |
| IBIZA XL270, GARDA XL270 UND XL300                                    | 10 - 14 | 296,-       | 385,-       | 715,-       | 461,-        | 557,-           |
| IBIZA XL270, GARDA XL270 UND XL300                                    | 15 - 17 | 345,-       | 463,-       | 804,-       | 549,-        | 667,-           |
| IBIZA XL270, GARDA XL270 UND XL300                                    | 18 - 19 | 354,-       | 472,-       | 813,-       | 558,-        | 676,-           |
| SMARAGD, PRESIDENT 250, XL280 UND XL300                               | 6 - 9   | 230,-       | 334,-       | 599,-       | 365,-        | 480,-           |
| SMARAGD, PRESIDENT 250, XL280 UND XL300                               | 10 - 14 | 296,-       | 400,-       | 715,-       | 481,-        | 672,-           |
| SMARAGD, PRESIDENT 250, XL280 UND XL300                               | 15 - 17 | 345,-       | 481,-       | 804,-       | 575,-        | 798,-           |
| SMARAGD, PRESIDENT 250, XL280 UND XL300                               | 18 - 22 | 354,-       | 490,-       | 813,-       | 584,-        | 807,-           |
| ROYAL 350 DE LUXE   | 8 - 9   | 361,-       | 513,-       | -           | -            | -               |
| ROYAL 350 DE LUXE   | 10 - 14 | 430,-       | 582,-       | -           | -            | -               |
| ROYAL 350 DE LUXE   | 15 - 17 | 523,-       | 710,-       | -           | -            | -               |
| ROYAL 350 DE LUXE   | 18 - 22 | 541,-       | 728,-       | -           | -            | -               |
| ANBAU   | -       | 151,-*      | -           | -           | 220,-        | -               |
| ANBAU XL DE LUXE  | -       | 168,-       | -           | -           | 250,-        | -               |



\* STAHL 22 mm

## WURMI VORZELT-SET DE LUXE

Vom Profi für Sie zusammengestellt:  
 Quickecken 8x, Handschlüssel 1x, Klick-Nuss 1x, Klick Bohrer 1x, Trekking 10x, Wurmi & Clip 30x, Tasche 1x

**JETZT**  
**102,-**



## LUFTSCHLAUCHZELT-SET

Vom Profi für Sie zusammengestellt:  
 Wurmi & Clip 14x, Klick-Nuss 1x, Tasche 1x

**JETZT**  
**44,-**



## WIND- UND RADKASTENBLENDE

| FENDT  | AKTIONS PREIS | UNIVERSAL                   | AKTIONS PREIS |
|--|---------------|-----------------------------|---------------|
| GRÖßE 1 FÜR FENDT WOHNWAGEN 390 - 450                                | 70,-          | WINDSCHUTZBLENDE GRAU 4 MTR | 38,-          |
| GRÖßE 2 FÜR FENDT WOHNWAGEN 445 - 470                                | 74,-          | WINDSCHUTZBLENDE GRAU 5 MTR | 47,-          |
| GRÖßE 3 FÜR FENDT WOHNWAGEN 465 - 490 - 495- 520 - 540 - 560 - SCAND | 82,-          | WINDSCHUTZBLENDE GRAU 6 MTR | 56,-          |
| GRÖßE 4 FÜR FENDT WOHNWAGEN 435 - 495 TKM/TFKM - 515                 | 82,-          | WINDSCHUTZBLENDE GRAU 7 MTR | 65,-          |



Wind- und Radkastenblende

## GESTÄNGESPANNER

**JETZT 19,-**



## VENTIL MIT KAPPE

**JETZT 8,-**



## ELEKTRISCHE LUFTPUMPE DE LUXE

**JETZT 329,-**



| ZUBEHÖR   | AKTIONS PREIS |
|---|---------------|
| QUICK LOCK PADS (3 STÜCK SCHRAUBLOSE HALTEÖSEN)                         | 23,-          |
| HOBBY QUICK LOCK PADS (3 STÜCK SCHRAUBLOSE HALTEÖSEN) AB 2009           | 27,-          |
| KNAUS - WILK QUICK LOCK PADS (3 STÜCK SCHRAUBLOSE HALTEÖSEN) AB 2010    | 27,-          |
| SAFE LOCK STURMSICHERHEITSGURT (SET VON 2 STÜCK)                        | 32,-          |
| SAFE LOCK STURMSICHERHEITSGURT (SET VON 3 STÜCK)                        | 39,-          |
| SAFE LOCK UNIVERSAL-AUFNAHME (SET VON 2 STÜCK)                          | 12,-          |
| SCHLAFZELT FÜR VORZELT, 200 x 130 CM (2 PERSONEN)                       | 129,-         |
| SCHLAFZELT FÜR ANBAU (2 PERSONEN) MODELL ANGENEBEN                      | 178,-         |
| SCHLAFZELT FÜR ANBAU DE LUXE XL (2 PERSONEN) 250 X 150 CM               | 178,-         |
| FENSTERMARKISE MIT ALU-GESTÄNGE   | 127,-         |
| TISCHDECKE, 150 x 120 CM  | 19,-          |
| EASYGRIP SCHNELLVERSCHLUSS: 22/25/28 MM, PRO STÜCK                      | 5,-           |
| EASYGRIP SCHNELLVERSCHLUSS: 22/25/28 MM, SET 4 STÜCK MIT INBUSSCHLÜSSEL | 19,-          |
| TEAR-AID A REPARATUR SET FÜR TEN CATE GEWEBE                            | 18,-          |
| TEAR-AID B REPARATUR SET FÜR PVC GEWEBE                                 | 18,-          |
| SCHUTZSTREIFEN (10 STÜCK)   | 5,-           |
| ANKERHAKEN (10 STÜCK)   | 1,-           |
| FÜHRUNGEN GARDINEN (20 STÜCK)   | 4,-           |
| FIRSTÖSE FT ZENTRIERT FÜR DACHSTANGE 21,5 MM                            | 3,-           |
| FIRSTÖSE FT ZENTRIERT FÜR DACHSTANGE 25,5 MM                            | 3,-           |
| FIRSTÖSE FT FÜR VORDACHSTANGE 21,5 MM                                   | 3,-           |
| FIRSTÖSE FT FÜR VORDACHSTANGE 25,5 MM                                   | 3,-           |
| BAJONETKUPPLUNG FT 21,5 MM  | 3,-           |
| BAJONETKUPPLUNG FT 25,5 MM  | 3,-           |
| VORZELSTOPPER ZUM FIXIEREN EINES UNIVERSAL VORZELTES (2 STÜCK)          | 10,-          |

| ZUBEHÖR  | AKTIONS PREIS |
|--|---------------|
| PRYM ZELTÖSEN-SET FÜR SONNENDACH                               | 17,-          |
| ABSPANNLEITERN (10 STÜCK) 15 CM UND 22 CM                      | 5,-           |
| ADAPTER FÜR VERBINDUNG MIT MARKISE                             | 36,-          |
| GARDINEN SET (2 STÜCK/FENSTER), BREITE 60 CM                   | 12,-          |
| GARDINEN SET (2 STÜCK/FENSTER), BREITE 75 CM                   | 16,-          |
| GARDINEN SET (2 STÜCK/FENSTER), BREITE 105 CM                  | 20,-          |
| GARDINEN BREITE 60 CM PRO STÜCK: DESSIN 8159                   | 17,-          |
| GARDINEN BREITE 75 CM PRO STÜCK: DESSIN 8159                   | 20,-          |
| GARDINEN BREITE 105 CM PRO STÜCK: DESSIN 8159                  | 19,-          |
| FRAME-MATE / GESTÄNGEPISTOLE                                   | 19,-          |
| ELEKTRISCHE LUFTPUMPE DE LUXE                                  | 329,-         |
| LUFTSCHLAUCH FÜR MAGNUM AIR GROSS                              | 57,-          |
| LUFTSCHLAUCH FÜR MAGNUM AIR FORCE GROSS                        | 92,-          |
| LUFTSCHLAUCH FÜR TRAVELLER AIR GROSS                           | 92,-          |
| LUFTSCHLAUCH FÜR TRAVELLER AIR XL GROSS                        | 109,-         |
| LUFTSCHLAUCH FÜR VERANDA MAGNUM AIR FORCE                      | 39,-          |
| LUFTSCHLAUCH DACHSTANGE FÜR MAGNUM AIR UND TRAVELLER AIR       | 39,-          |
| VENTIL MIT KAPPE FÜR LUFTSCHLAUCH MAGNUM AIR UND TRAVELLER AIR | 8,-           |
| KUNSTSTOFF-HAMMER MIT HERINGAUSZIEHER                          | 9,-           |
| WURMI VORZELT SET  | 73,-          |
| WURMI LUFTSCHLAUFZELT SET **                                   | 44,-          |
| WURMI VORZELT SET DE LUXE *                                    | 102,-         |
| WURMI PAVILION SET   | 56,-          |
| WURMI TEPPICH SET  | 29,-          |

## SAFE LOCK STURMSICHERHEITSGURT FÜR LUFTSCHLAUCHZELTE

PRO 3 STÜCK  
**JETZT 39,-**



Die Länge der Bänder ist auf unsere Luftschauchzelte abgestimmt



SCHLAFZELTE  
(200 X 130cm)  
**JETZT 129,-**

SCHLAFZELTE  
(250 X 150cm)  
**JETZT 178,-**

QUICK LOCK PADS  
PRO 3 STÜCK  
**AKTIONS PREIS 27,-**

Bitte beachten Sie den Wohnwagentyp. Standard oder Hobby, Knaus-Wilk.



SAFE LOCK UNIVERSAL-AUFNAHME  
(SET VON 2 STÜCK)  
**JETZT 12,-**



# GESTÄNGE

## 1 STAHL

Unsere Stahlgerüste bieten höchsten Komfort und Stabilität. Aus eigener Produktion, sind sie serienmäßig mit Easy Grip ausgestattet. Für Saison- und Dauercamping empfehlen wir das Upgrade zum 28mm, oder gar (NEU) 32mm x 1,5mm Gerüst zu ausgewählten Vorzelten an. Fragen Sie dazu ihren Händler nach der großen Auswahl, die wir hier bieten.

## 2 ALU QUICK SYSTEM

Extrem leicht, etwa die Hälfte von Stahl.

- Rohrdurchmesser 28 x 1 mm
- Einfach, schnell aufbaubar und teilweise mit Feder-Link verbunden
- Ausgestattet mit EasyGrip Schnellspanner. Um eine stabile Konstruktion zu gewährleisten, sind die Eckwinkel aus Stahl gefertigt.

## 3 FIBRE TECH PLUS

Unser neues Fibre Tech Plus Gestänge, 30 / 25,5 mm, wird mit der neuesten Pull Winding Technik hergestellt und dabei aus mehreren Glasfaserschichten aufgebaut. Zur hohen Stabilität werden diese quer zueinander aufgebracht und bieten dadurch eine beispiellose Festigkeit, Strapazierfähigkeit und Flexibilität. Der Polyesterlack auf der Außenseite bietet einen sehr hochwertigen Look und durch die besondere Steifigkeit der Rohre funktioniert jetzt auch das einstellbare Einhebel-Schnellspannsystem. Die optimale Preis / Leistungs Lösung für Ihr Reisezelt und für fast jedes unserer Vorzeltmodelle verfügbar.

## 4 DORÉMA LUFTSCHLAUCHSYSTEM (EAF) EINZIEHEN, AUFBLASEN, FERTIG

Doréma ist in Europa führend bei ganz eingezogenen Luftschlauch-Vorzelten. Hier fängt der Urlaub schon beim Aufbau an. Das Dorema Luftschlauchsystem arbeitet mit 0,7 Bar/10 PSI und garantiert trotz diesem niedrigen Druck optimale Standfestigkeit und hohe Widerstandskraft in allen Wetterlagen.

Alle unsere Pumpen haben einen Manometer, mit dem man den Druck genau regulieren bzw. einstellen kann. Die geringe Dehnung des Mantelgewebes macht dabei den Unterschied und garantiert Stabilität.



1



2

3



4

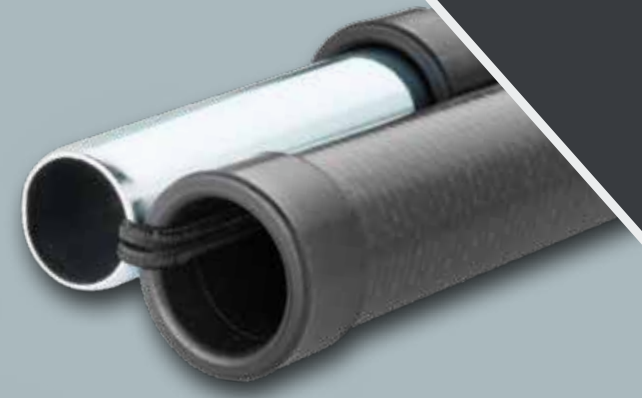

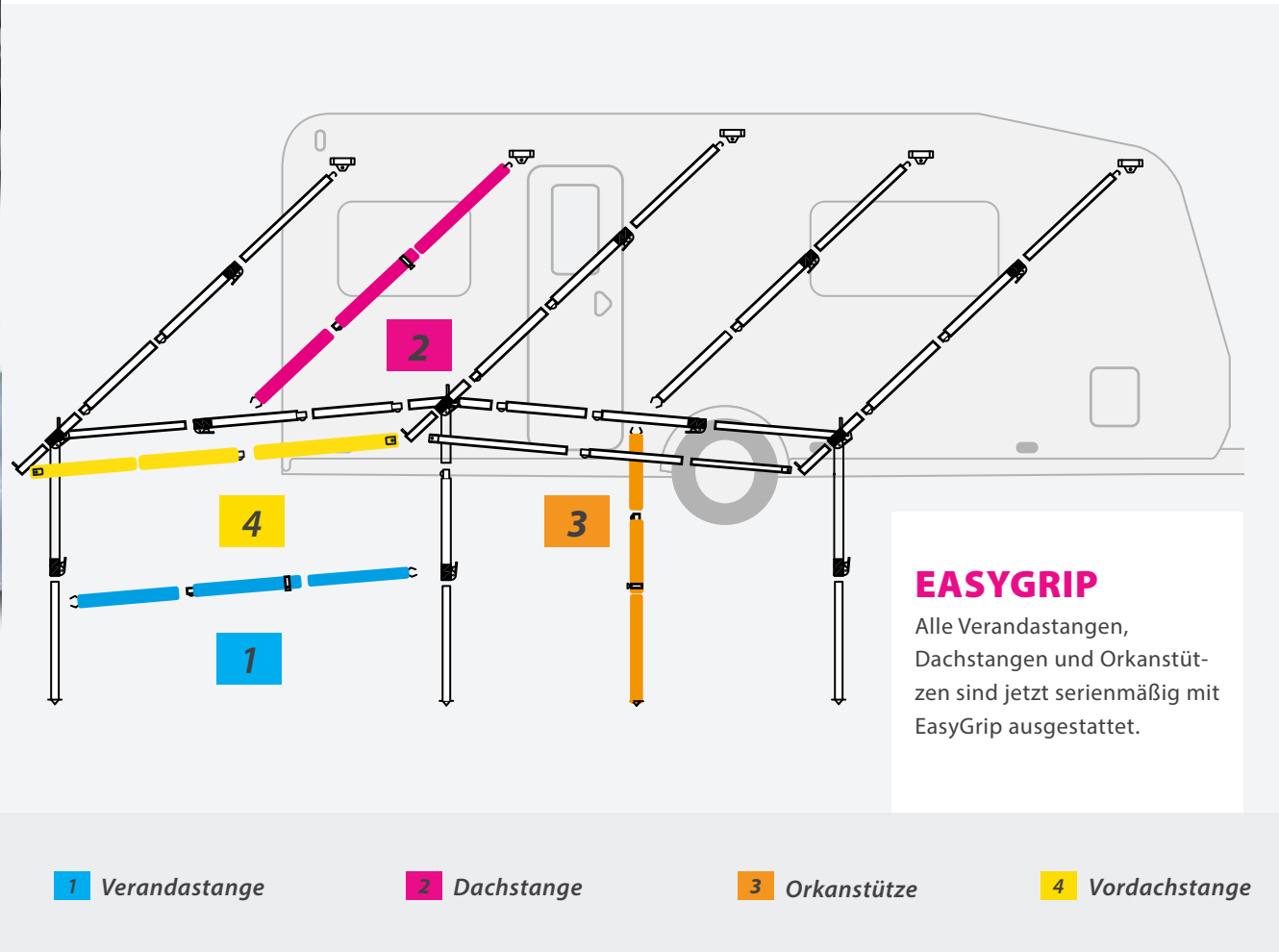

## GESTÄNGE-ZUBEHÖR

|   |  | AKTIONS PREIS |
|---|--|---------------|
| 1 | VERANDASTANGE STAHL, FÜR GRÖßE 6 - 8 (120 - 215 cm)                    | 22,-          |
| 1 | VERANDASTANGE STAHL, FÜR GRÖßE 9 - 14 (195 - 280 cm)                   | 25,-          |
| 1 | VERANDASTANGE STAHL, FÜR GRÖßE 15 - 19 (270 - 355 cm)                  | 30,-          |
| 1 | VERANDASTANGE ALU, FÜR GRÖßE 6 - 8 (120 - 215 cm)                      | 30,-          |
| 1 | VERANDASTANGE ALU, FÜR GRÖßE 9 - 14 (195 - 280 cm)                     | 36,-          |
| 1 | VERANDASTANGE ALU, FÜR GRÖßE 15 - 19 (270 - 355 cm)                    | 41,-          |
| 1 | VERANDASTANGE FIBRE TECH PLUS, FÜR GRÖßE 6 - 8 (115 - 210 cm)          | 40,-          |
| 1 | VERANDASTANGE FIBRE TECH PLUS, FÜR GRÖßE 9 - 14 (210 - 285 cm)         | 55,-          |
| 1 | VERANDASTANGE FIBRE TECH PLUS, FÜR GRÖßE 15 - 19 (270 - 340 cm)        | 66,-          |
| 2 | DACHSTANGE STAHL 25 mm, GERADE, BIS 250 cm                             | 24,-          |
| 2 | DACHSTANGE STAHL 25 mm, GERADE, 250 - 300 cm                           | 29,-          |
| 2 | DACHSTANGE STAHL 28 mm, GERADE, BIS 250 cm                             | 29,-          |
| 2 | DACHSTANGE STAHL 28 mm, GERADE, 250 - 300 cm                           | 34,-          |
| 2 | DACHSTANGE ALU 25 mm, GERADE, BIS 250 cm                               | 32,-          |
| 2 | DACHSTANGE ALU 28 mm, QUICK SYSTEM, GERADE, BIS 250 cm                 | 36,-          |
| 2 | DACHSTANGE ALU 28 mm, QUICK SYSTEM, GERADE, 250 - 300 cm               | 40,-          |
| 2 | DACHSTANGE FIBRE TECH PLUS, GERADE, BIS 250 cm                         | 56,-          |
| 2 | DACHSTANGE FIBRE TECH PLUS, GERADE, 250 cm, - 300 cm                   | 65,-          |
| 3 | ORKANSTÜTZE STAHL 25 mm, MIT SCHELLE UND FUSS, VERSTELLBAR             | 24,-          |
| 3 | ORKANSTÜTZE STAHL 28 mm, MIT SCHELLE UND FUSS, VERSTELLBAR             | 30,-          |
| 3 | ORKANSTÜTZE ALU QUICK SYSTEM, MIT SCHELLE UND FUSS, VERSTELLBAR        | 34,-          |
| 3 | ORKANSTÜTZE FIBRE TECH PLUS 25,5 mm, MIT SCHELLE UND FUSS, VERSTELLBAR | 47,-          |
| 4 | VORDACHSTANGE STAHL GRÖßE 6 - 9 (115 - 210 cm)                         | 14,-          |
| 4 | VORDACHSTANGE STAHL GRÖßE 10 - 16 (210 - 295 cm)                       | 22,-          |
| 4 | VORDACHSTANGE STAHL GRÖßE 17 - 19 (290 - 360 cm)                       | 25,-          |
| 4 | VORDACHSTANGE ALU GRÖßE 6 - 9 (115 - 210 cm)                           | 22,-          |
| 4 | VORDACHSTANGE ALU GRÖßE 10 - 16 (210 - 295 cm)                         | 31,-          |
| 4 | VORDACHSTANGE ALU GRÖßE 17 - 19 (290 - 360 cm)                         | 37,-          |
| 4 | VORDACHSTANGE FIBRE TECH PLUS GRÖßE 6 - 9 (115 - 205 cm)               | 31,-          |
| 4 | VORDACHSTANGE FIBRE TECH PLUS GRÖßE 10 - 16 (210 - 290 cm)             | 49,-          |
| 4 | VORDACHSTANGE FIBRE TECH PLUS GRÖßE 17 - 19 (270 - 340 cm)             | 59,-          |

# STARLON® ZELTTEPPICH

Für Ihr Vorzelt hat Doréma den äußerst benutzerfreundlichen Vorzeltteppich Starlon® entworfen. Für eine optimale Abstimmung mit dem ausgewählten Doréma Vorzelt Modell ist der Vorzeltteppich Starlon® in den Farben Grau und Blau lieferbar. In Grau auch in 350 cm Tiefe.

Bei der Entwicklung des Starlons sind sowohl die spezifischen Anforderungen des Reisecampers, als auch die für den Saisongebrauch berücksichtigt worden. Durch die spezielle Gewebestruktur und Verwendung von hochwertigem und dauerhaft strapazierfähigem, flexiblem Kunststoff, hat Starlon® ein geringes Gewicht. Es vermittelt ein angenehmes Gefühl beim Barfußlaufen. Starlon® formt sich leicht auf jeder Oberfläche und ist zu einem sehr kompakten Paket zu falten, das in jedem Wohnwagen einen Platz findet. Kaffee oder Weinflecken sind kein Thema, denn Starlon® ist mit einem feuchten Tuch sehr leicht zu reinigen.

Durch die offene Gewebestruktur atmet der Starlon® Vorzeltteppich ständig, so das unangenehme Gerüche unter dem Teppich vermieden werden. (ca. 500 g/m<sup>2</sup>)

Und last but not least: Starlon® ist für fast jede Vorzelt-Größe lieferbar und außerdem besonders preiswert.

**JETZT AB 98,-**

| TIEFE 250 CM | NORMAL           | AKTIONS PREIS | TIEFE 280 CM | NORMAL           | AKTIONS PREIS | WELCHE GRÖßE VORZELTTEPPICH BENÖTIGEN SIE? | VORZELTGRÖßE | TEPPICH GRÖßE |
|--------------|------------------|---------------|--------------|------------------|---------------|--|--------------|---------------|
| 250 x 400    | <del>131,-</del> | <b>98,-</b>   | 280 x 400    | <del>157,-</del> | <b>118,-</b>  |  | 4-5-6        | 400 cm        |
| 250 x 500    | <del>163,-</del> | <b>122,-</b>  | 280 x 500    | <del>184,-</del> | <b>138,-</b>  | 7-8-9-10                                   | 500 cm       |               |
| 250 x 600    | <del>195,-</del> | <b>146,-</b>  | 280 x 600    | <del>219,-</del> | <b>164,-</b>  | 11-12-13-14                                | 600 cm       |               |
| 250 x 700    | <del>225,-</del> | <b>169,-</b>  | 280 x 700    | <del>257,-</del> | <b>193,-</b>  | 15-16-17-18-19                             | 700 cm       |               |
| 250 x 800*   | <del>264,-</del> | <b>198,-</b>  | 280 x 800*   | <del>300,-</del> | <b>225,-</b>  | 20-21-22                                   | 800 cm**     |               |

| TIEFE 300 CM | NORMAL           | AKTIONS PREIS | TIEFE 350 CM | NORMAL           | AKTIONS PREIS |
|--------------|------------------|---------------|--------------|------------------|---------------|
| 300 x 400    | <del>163,-</del> | <b>122,-</b>  | 350 x 400*   | <del>219,-</del> | <b>164,-</b>  |
| 300 x 500    | <del>200,-</del> | <b>150,-</b>  | 350 x 500*   | <del>277,-</del> | <b>208,-</b>  |
| 300 x 600    | <del>233,-</del> | <b>175,-</b>  | 350 x 600*   | <del>331,-</del> | <b>248,-</b>  |
| 300 x 700    | <del>277,-</del> | <b>208,-</b>  | 350 x 700*   | <del>395,-</del> | <b>296,-</b>  |
| 300 x 800*   | <del>331,-</del> | <b>248,-</b>  | 350 x 800*   | <del>457,-</del> | <b>343,-</b>  |

Nur in grau lieferbar\*  
Onyx 270 und Mondial haben unterschiedliche Größen\*\*

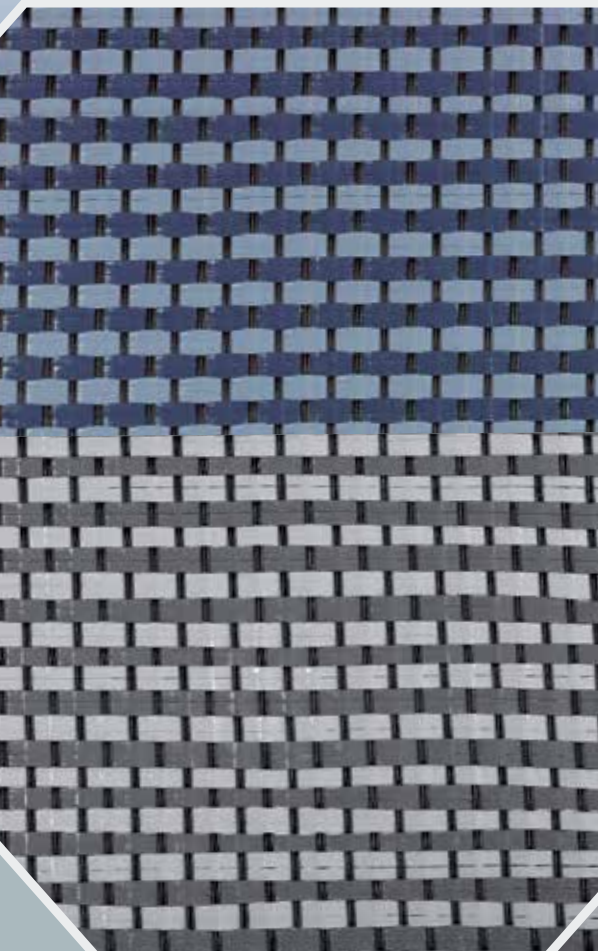
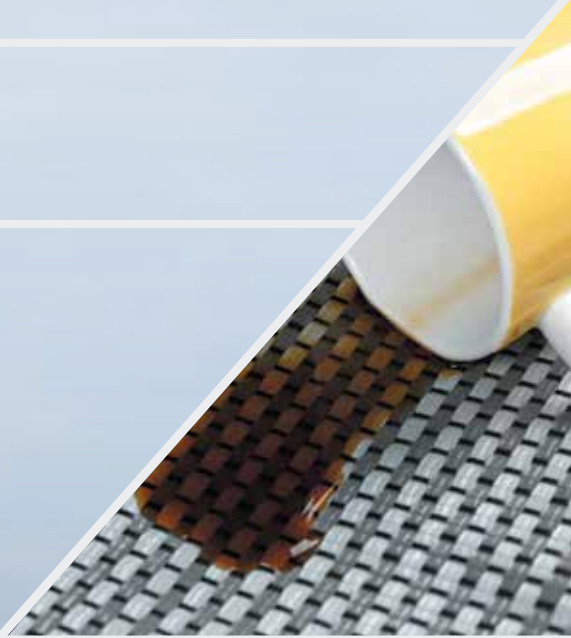

## TENCATE OUTDOOR FABRICS

Doréma Vorzelte werden zum größten Teil aus Geweben des Weltmarktführers Ten Cate hergestellt. Das gewährt optimalen Schutz und lange Haltbarkeit in allen Wetterlagen rund ums Jahr.

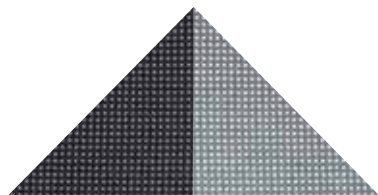

DormaTex ist ein qualitativ hochwertiges Zeltgewebe aus Polyester, das für Stärke, Stabilität und Langlebigkeit sorgt. Die PVA-Faser nimmt, genau wie Baumwolle, Feuchtigkeit auf und vermindert Kondenswasserbildung. Die mikroporöse Acrylatbeschichtung macht das Zeltgewebe wasserabstoßend, wetterbeständig und sehr pflegeleicht.

## SIOEN INDUSTRIES

Die Verwendung von technisch hochwertigen PVC-Materialien von SIOEN macht unsere Vorzelte leicht +ab waschbar und langlebig.



Doréma verwendet nur die hochwertigen Reißverschlüsse von YKK und Optilon.

### WOHNWAGEN

Nehmen Sie das Umlaufmaß des Wohnwagens wie in der Skizze oben gezeigt. Dies ist das Maß, ab dem Boden entlang der Einzugschiene gemessen, bis zum Boden auf der anderen Seite (A, B). Das Umlaufmaß ist leicht zu ermitteln: Einen stabiles Band durch die Kederschiene führen und danach aufmessen.

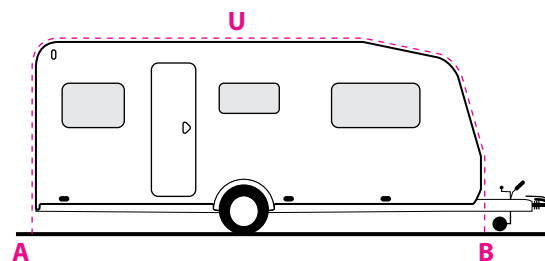

### AERODYNAMISCHE WOHNWAGEN

Wenn Sie einen extrem aerodynamischen Wohnwagen haben, bei dem die Kederschiene schräg zur Vorderseite verläuft, müssen Sie an der Vorderseite ab 190 cm Höhe senkrecht zum Boden weitermessen und nicht der Schiene folgen.

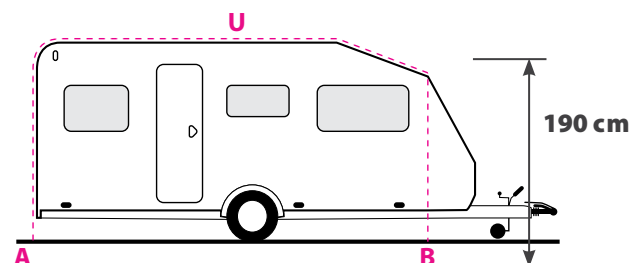

### GRÖÖEN VORZELT-SONNENDÄCHER

Wenn Sie das Sonnendach an einem Doréma Vorzelt des Modelljahrs 2005 bis 2021 verwenden, müssen Sie die gleiche Sonnendach-Größe nehmen wie die Größe des Vorzeltes. Haben Sie ein Vorzelt einer anderen Marke oder wissen Sie die Größe Ihres Doréma Vorzeltes nicht mehr, dann messen Sie die A-B-Größe vom Vordach und wählen Sie dann die richtige Sonnendach-Größe laut nebenstehender Tabelle.

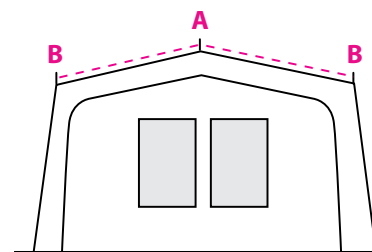

## WELCHE GRÖÖE VORZELTTEPPICH BENÖÖTIGEN SIE?

| VORZELTGRÖÖE   | TEPPICHGRÖÖE |
|----------------|--------------|
| 4-5-6          | 400 cm       |
| 7-8-9-10       | 500 cm       |
| 11-12-13-14    | 600 cm       |
| 15-16-17-18-19 | 700 cm       |
| 20-21-22       | 800 cm       |

| GRÖÖE | UMLAUF<br>A-B |
|-------|---------------|
| 6     | 775 – 800     |
| 7     | 800 – 825     |
| 8     | 825 – 850     |
| 9     | 850 – 875     |
| 10    | 875 – 900     |
| 11    | 900 – 925     |
| 12    | 925 – 950     |
| 13    | 950 – 975     |
| 14    | 975 – 1000    |
| 15    | 1000 – 1025   |
| 16    | 1025 – 1050   |
| 17    | 1050 – 1075   |
| 18    | 1075 – 1100   |
| 19    | 1100 – 1125   |
| 20    | 1125 – 1150   |
| 21    | 1150 – 1175   |
| 22    | 1175 – 1200   |

| GRÖÖE | SONNENDACH<br>A-B MAÖ |
|-------|-----------------------|
| 4     | 131 – 143 cm          |
| 5     | 144 – 155 cm          |
| 6     | 156 – 168 cm          |
| 7     | 169 – 180 cm          |
| 8     | 181 – 193 cm          |
| 9     | 194 – 205 cm          |
| 10    | 206 – 218 cm          |
| 11    | 219 – 230 cm          |
| 12    | 231 – 243 cm          |
| 13    | 244 – 255 cm          |
| 14    | 256 – 268 cm          |
| 15    | 269 – 280 cm          |
| 16    | 281 – 293 cm          |
| 17    | 294 – 305 cm          |
| 18-19 | 306 – 318 cm          |



DORÉMA VORZELTE GMBH  
KAISERSWERTHER STRASSE 115  
40880 RATINGEN - DÜSSELDORF  
(KEINE AUSSTELLUNG)  
TELEFON: +49 (0)2102 - 420 694

AKTUELLE INFORMATIONEN UND HÄNDLER ADRESSEN BIETEN WIR IHNEN UNTER:  
INTERNET: [WWW.DOREMA.DE](http://WWW.DOREMA.DE)

**DISCLAIMER:**

ÄNDERUNGEN IN FARBE, DESIGN, AUSSTATTUNG, MASSEN UND TECHNIK BEHALTEN WIR UNS VOR. ABBILDUNGEN UND MASSANGABEN SIND UNVERBINDLICH. ERGÄNZEND ZU DIESEN PREISEN GELTEN UNSERE ALLGEMEINEN GESCHÄFTSBEDINGUNGEN MIT JEDER BESTELLUNG ALS BEKANNT UND AKZEPTIERT. ALLE ANGEgebenEN PREISE SIND IN EURO INKL. DER GESETZLICHEN MEHRWERTSTEUER. FREIBLEIBENDES ANGEBOT AB HERSTELLERWERK, IRRTÜMER VORBEHALTEN. 2023 - ÄNDERUNGEN VORBEHALTEN



DOWNLOAD  
DES KATALOGES